

Panasonic®

使用說明書

數碼式室內無線電話
型號 KX-TGE610HK



初次使用前，請參閱第9頁的“開始使用”。

感謝您購買 Panasonic 產品。

使用本電話機前，請先閱讀本使用說明書，看完後，請將說明書收好以便日後參考。

目錄

序言		其他程式	33
配件資訊	3	登記電話機	34
本機使用的圖形符號和相關說明 ...	4	來電顯示服務	
重要資訊		使用來電顯示服務	36
安全注意事項	5	來電者清單	36
重要安全說明	6	實用資訊	
為達最佳效能	6	語音信箱服務	38
其他資訊	7	字元輸入	38
規格	8	錯誤訊息	40
開始使用		疑難排解	41
設置	9	索引	
操作鍵	11	索引	46
顯示幕圖示	12		
開啟/關閉電源	14		
語言設定	14		
日期與時間	14		
其他設定	14		
撥打/接聽電話			
撥打電話	16		
接聽來電	16		
通話中的實用功能	17		
鍵盤鎖定	18		
使用後備電源操作	18		
封鎖騷擾電話			
使用封鎖電話鍵	20		
儲存不想接聽的來電者	20		
電話簿			
電話簿	22		
快速撥號	23		
編程			
選單清單	25		
鬧鈴	30		
勿擾模式	31		
嬰兒監視器	31		

配件資訊

隨附配件

編號	配件項目／零件號碼	數量
①	交流電源變壓器/PNLV226E	1
②	電話線	2
③	充電電池*1	2
④	子機蓋*2	1
⑤	背夾	1

*1 有關更換電池的資訊，請參閱第 3 頁。

*2 子機蓋隨附在子機上。

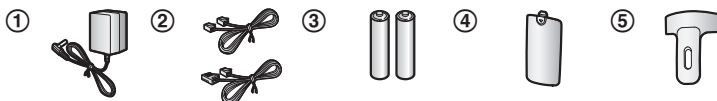

擴充／更換配件

有關銷售資訊，請洽詢離您最近的 Panasonic 經銷商。

如有查詢，請致電熱線 2313 0666。

配件項目	型號／規格
充電電池*1	電池類型： - 鎳氫 (Ni-MH) - 這部子機需要 2 顆 AAA (R03) 電池 - 1.2 V - 最低電流 550 mAh
DECT 增益器	KX-A405、KX-A406

*1 更換電池的容量可能與隨附電池不同。

我們建議使用 Panasonic 可充電電池。

序言













耳機（可選）

將耳機連接到子機，可進行免提聽筒通話。

其他資訊

- 設計和規格如有變更，恕不另行通知。
- 本說明書中的圖解可能跟實際產品略有不同。

本機使用的圖形符號和相關說明

符號	意思	符號	意思
	交流電（A.C.）		第 II 類設備（即是設備有雙重絕緣或加強絕緣設計，防止用家觸電）
	直流電（D.C.）		“開啟”（電源）
	保護地線		“關閉”（電源）
	保護連接地線		待機（電源）
	功能地線		“開啟” / “關閉”（電源；push-push 伸縮結構）
	只限室內使用		小心，有觸電的危險

安全注意事項

為了避免嚴重傷害，或對您的生命財產造成損害，使用本產品前請詳閱本節，以確保適當並安全地操作本產品。

警告

電源連接

- 請使用本產品上標示的電源。
- 請勿過度負載電源插座及延長線。這可能會導致火災或觸電。
- 請將交流電源變壓器／電源插頭完全插入電源插座中。否則可能導致觸電及／或過熱而造成火災。
- 請定期將交流電源變壓器／電源插頭從電源插座拔出，並以乾布擦拭清除灰塵。累積的灰塵可能導致無法完全隔絕濕氣，因而發生火災。
- 如果冒煙、發出異味或異常的聲音，請將本產品從電源插座上拔下。這些情況可能會導致火災或觸電。確認已停止冒煙，並聯絡經授權的服務中心。
- 從電源插座拔下本機插頭，如果本機外殼已經裂開，切勿碰觸本產品內部。
- 請勿以濕手觸摸插頭。有觸電的危險。

安裝

- 為了避免火災或觸電，請勿讓本產品遭受雨淋或任何液體弄濕。

- 請勿在自動控制裝置（例如自動門和火災警報器）附近放置或使用本產品。本產品放射的無線電波可能導致此類裝置故障，因而發生意外。
- 請勿過度拉扯、彎曲或重壓交流電源變壓器的電線或電話線。

操作時的安全措施

- 清潔本產品前，請先拔下插頭。請勿使用液體或噴霧式清潔劑。
- 請勿拆解本產品。
- 請勿讓任何液體（洗潔精、清潔劑等）潑灑到電話線插頭上或使其淋濕。否則可能會導致火災。如果電話線插頭潮濕，請立即將插頭從牆壁上的接口中拔出且不要使用。

醫療

- 請洽詢製造商任何關於個人醫療裝置的資訊，例如心臟節律器和助聽器，以判斷這些裝置是否確實完全不受外部 RF（無線電頻率）能量的干擾。（本產品操作時的頻率範圍為 1.88 GHz 至 1.90 GHz，RF 傳送功率是 250 mW（最大）。）
- 如果醫療保健機構張貼不可使用本產品的指示，則請勿在該機構內使用本產品。醫院或醫療保健機構可能使用對於外部 RF 能量相當敏感的設備。

重要資訊

⚠️ 小心

安裝與位置

- 請千萬不要在雷暴期間安裝電話線路。
- 除非插口是專為潮濕地點設計，否則請勿將電話線插口安裝在潮濕的地點。
- 除非電話線在網絡介面已經中斷連線，否則請勿觸碰未絕緣的電話線或接頭。
- 安裝或修改電話線時請小心。
- 交流電源變壓器為主要的電源中斷裝置。請確保交流電插座安裝於本產品附近且便於連接的地方。
- 本產品無法進行通話的情況如下：
 - 子機的電池需要充電或發生故障。
 - 電源中斷。
 - 鍵盤鎖定功能開啟。

電池

- 建議您使用如第 3 頁所示的電池。請僅使用 AAA (R03) 尺寸的鎳氫 (Ni-MH) 充電電池。
- 請勿將新舊電池混合使用。
- 請勿打開或切開電池。從電池流出的電解液具有腐蝕性，可能會燙傷或傷害眼睛或皮膚。電解液具有毒性，若吞下會造成傷害。
- 請小心處理電池。請勿讓戒指、手鐲或鑰匙等導電物體觸及電池，以免發生短路造成電池與／或導電物體過熱而導致燙傷。

- 請僅遵照本手冊說明的指示與限制，為本產品隨附的電池或專用的電池充電。
- 請僅使用兼容的主機（或充電器）為電池充電。請勿竄改主機（或充電器）。若不依從本指示，可能會造成電池膨脹或爆炸。

重要安全說明

使用本產品時，為避免發生火災、觸電及人身傷害，應遵守基本安全措施，包括下列各項：

1. 請勿在靠近水的地方使用本產品，如浴缸、洗臉盆、廚房水槽或洗衣盆、潮濕的地下室內、游泳池旁等地方。
2. 避免在雷暴期間使用電話（無線型除外）。閃電可能會導致觸電。
3. 若在氣體洩地點附近，請勿使用電話通報。
4. 只能使用本手冊指示的電源線和電池。請勿將電池丟入火中。電池可能會爆炸。請查詢當地法規的特殊處理說明。

妥善存放本說明

為達最佳效能

主機位置/避免雜訊

主機和其他兼容的 Panasonic 電話機使用無線電波通訊。

- 為了取得最大覆蓋範圍及無雜訊的對話，請將主機安放在下列位置：
 - 室內方便且較高和中央的位置，且子機與主機間沒有屏障物。
 - 遠離電視、收音機、個人電腦、無線裝置或其他電話等電子設備。
 - 避免朝向無線電頻率發射器，例如流動電話基地台的外部天線。（請勿將主機放置在窗台或靠近窗戶的地方。）
- 覆蓋範圍與通話音質取決於當地環境條件。
- 若放置主機的位置接收情況欠佳，請將主機移至其他位置以改善接收效果。

使用環境

- 請將本產品遠離任何會產生電器干擾的裝置，如日光燈及馬達。
- 本產品應遠離有濃煙、灰塵、高溫及振動的地方。
- 請勿將本產品直接暴露於陽光下。
- 請勿在本產品上放置任何重物。
- 若長時間未使用本產品，請將電源的插頭從電源插座上拔下。
- 本產品應遠離熱源，如供熱裝置及煮食用電器等。此外，也不應放置在溫度低於 0 °C 或高於 40 °C 的房間。同時也不要放在潮濕的地下室。
- 若在以下地點使用本產品，可能會縮短其最大通話距離：屏障物（如山丘、隧道、地下鐵）附近

或金屬物品（如電線柵欄）附近等。

- 在電器產品附近操作本產品可能會產生干擾。遠離電器產品。

日常保養

- 以軟濕布擦拭本產品表面。
- 請勿使用揮發油、稀釋劑或任何磨料粉。

其他資訊

小心：如果使用不正確類型的電池，可能會引起爆炸。請根據指示處置廢舊電池。

本產品棄置、轉讓或退貨時的注意事項

- 本產品可儲存私人/機密資訊。為了保護您的私隱/機密，建議在將本產品棄置、轉讓或退貨前，先將如電話簿或來電者記錄項目等資訊從記憶體中刪除。

歐盟以外國家的棄置資訊

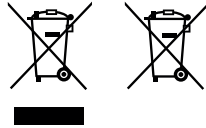

這些符號只適用於歐盟國家。如欲丟棄這些物品，請聯絡當地政府單位或經銷商，洽詢正確的棄置方法。

重要資訊

移除電池的步驟指示

請參閱第 10 頁的“移除電池”。

規格

- 標準：
 - DECT (Digital Enhanced Cordless Telecommunications：數碼無線電話機技術)，
 - GAP (Generic Access Profile：一般存取規範)
- 頻道數量：
 - 120 雙工頻道
- 頻率範圍：
 - 1.88 GHz 至 1.90 GHz
- RF 傳送功率：
 - 約 10 mW (各頻道平均電源)
 - 250 mW (最大)
- 電源：
 - 100 - 240 V AC, 50/60 Hz
- 電源消耗：
 - 主機：
 - 待機：0.7 W
 - 最大：2.5 W
- 操作環境：
 - 0 °C - 40 °C、20 % - 80 % 相對濕度 (乾)
- 尺寸：
 - 主機：約 138 mm × 59 mm × 91 mm
 - 子機：約 171 mm × 54 mm × 32 mm
- 重量：
 - 主機：約 120 g
 - 子機：約 150 g

設置

線路連接

- ① 用力按下插頭以連接交流電源變壓器和主機。
- ② 通過掛鉤固定電線。
- ③ 將交流電源變壓器連接至電源插座。
- ④ 連接電話線到主機，然後再把電話線連接至電話線插口，直至您聽到“咔嚓”聲。
- ⑤ 如果您有寬頻 (DSL/ADSL) 服務，則需要使用 DSL/ADSL 濾波器 (未隨附)。

注意：

- 請謹使用隨附的 Panasonic 交流電源變壓器 PNLV226E。
- 請謹使用隨附的電話線。

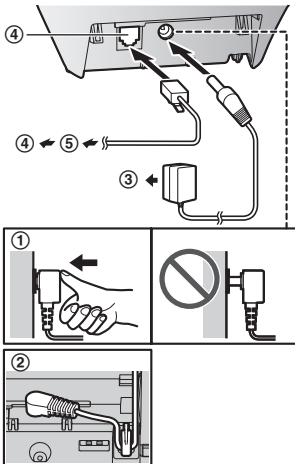

電池安裝

- 請謹使用 AAA (R03) 尺寸的鎳氫 (Ni-MH) 充電電池 (A)。
- 請勿使用鹼性/錳/鎳鎘 (Ni-Cd) 電池。
- 請確認置入的電極正確 (+、-)。

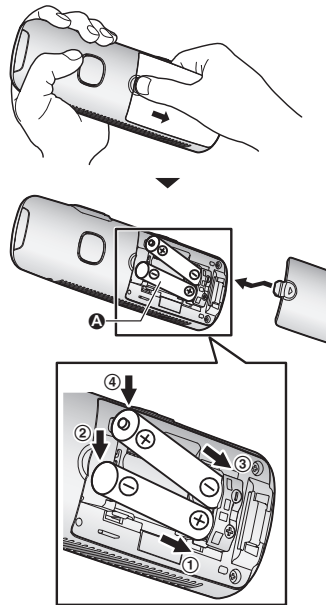

- 請跟隨圖上的指示安裝電池。

開始使用

移除電池

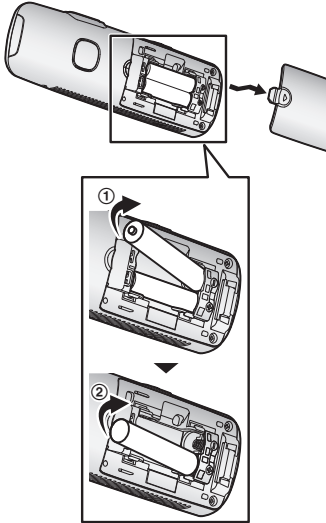

電池充電

充電約 7 小時。

- 確認顯示“充電中” (A)。
- 電池充滿後，將顯示“充電完成”。



設置注意事項

連接注意事項

- 在任何時候，交流電源變壓器都必須保持連接。（變壓器在使用期間發熱是正常現象。）
- 交流電源變壓器應連接到垂直或安裝在地面的交流電源插座。請勿將交流電源變壓器連接至水平且朝向地面的交流電源插座，如安裝在天花板或枱底下的交流電源插座，否則變壓器的重量可能會導致連接中斷。

電池安裝注意事項

- 請使用隨附的充電電池。若要進行更換，我們建議使用第 3、6 頁所示的 Panasonic 充電電池。

電池充電注意事項

- 子機在充電期間發熱是正常現象。
- 請每月使用柔軟乾燥的抹布清潔一次子機與主機的充電接點。清潔主機之前，請拔下電源及電話線。如果本電話機放置地點的油污、灰塵過多或濕度過高，請多清潔幾次。

電池電量

圖示	電池電量
	高
	中
	低
	需要充電。

注意：

- 每次通話結束時，本機都會短暫顯示一個大圖示，表示電池電量。
- 您可以設定本機在電池需要充電時發出嗶聲（第 15 頁）。

鎳氫 (Ni-MH) 電池的效能 (隨附的電池)

操作	操作時間
連續使用	最多 18 小時
未使用時 (待機)	最多 200 小時

注意：

- 為確保最佳的電池壽命，建議每隔數月將子機電池完全釋放（耗盡），直到  閃爍為止。
- 實際的電池效能視乎使用條件與環境溫度而定。

操作鍵

子機

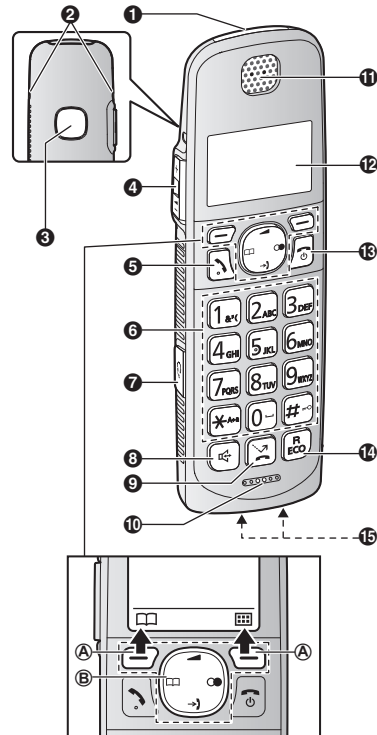

- 1 響鈴指示燈
訊息指示燈
- 2 背夾槽
- 3 揚聲器
- 4 【+】/【-】 (▲: 增大/降低音量)
- 5 【☎】 (通話)
- 6 撥號鍵盤

開始使用

- 7 耳機插頭
- 8 (免提聽筒)
- 9 (封鎖電話)
- 10 麥克風
- 11 聽筒
- 12 顯示幕
- 13 (關閉/電源)
- 14 (R/ECO)
R：瞬切
ECO：省電模式快捷鍵
- 15 充電接點

■ 操作鍵類型

Ⓐ 功能鍵

按下一個功能鍵，您可以直接選擇在顯示幕上面顯示的功能。

Ⓑ 導航鍵

以下是導航鍵的功能。

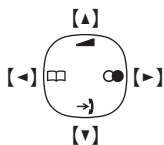

- 、、 或 ：捲動不同的清單及項目。
- 或 ()：在通話時調整聽筒或揚聲器音量。
- (來電者清單)：檢視來電者清單。
- (電話簿)：查看電話簿項目。
- (重撥)：檢視重撥清單。

主機

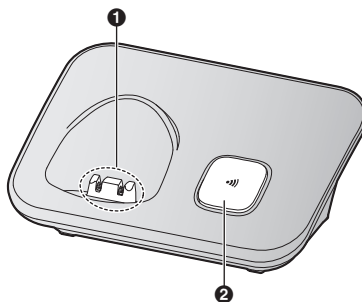

- 1 充電接點
- 2 (搜尋)
 - 您可以按下 尋找子機的位置。

顯示幕圖示

子機顯示幕項目

項目	意義
	通話範圍狀態：顯示條的數量越多，即子機越接近主機。
	超出主機通話範圍
	電話的安全設定為“強化”。(第 33 頁)
	呼叫
	免提聽筒開啟。 (第 16 頁)

項目	意義
	線路使用中。 ● 緩慢閃爍時：來電處於保留狀態。 ● 快速閃爍時：正在接收來電。
	有未接來電*1 (第 36 頁)
	省電模式設定為“省電”。(第 15 頁)
	降低噪音功能已開啟。 (第 17 頁)
	LCD 與按鍵背光燈已關閉。(第 27 頁)
	電池電量
	鬧鈴開啟。 (第 30 頁)
	通話隱密模式開啟。*2 (第 28 頁)
	響鈴音量關閉。 (第 26 頁)
	請勿打擾模式開啟。 (第 31 頁)
	封鎖騷擾電話。*1 (第 20 頁)
	接收到新語音信箱訊息。*3 (第 38 頁)
	嬰兒監視器已開啟。在圖標旁邊顯示的姓名/數字代表負責監視的主機。(第 31 頁)

*1 僅限於來電顯示的用戶

*2 雖然子機顯示這些項目，但這些功能不適用於此型號。

*3 僅限於語音信箱的用戶

子機功能鍵圖示

圖示	作用
	回到上一個畫面或外線電話。
	顯示選單。
OK	接受目前選擇。
	撥打電話。(第 16 頁)
	暫時關閉來電響鈴。 (第 16 頁)
	保留來電。*1
	開啟電話簿。
	可讓您編輯電話號碼。 (第 21 頁)
	新增項目。(第 23、32 頁)
	顯示電話簿搜尋選單。 (第 22 頁)
	關閉鍵盤鎖定功能。 (第 18 頁)
	停止鬧鈴。(第 30 頁)
	鬧鈴重響按鈕。 (第 30 頁)
✓	選擇類別或子機。 (第 14、30 頁)
	儲存電話號碼。 (第 16、22 頁)
×	刪除選擇的項目。
	可讓您進行內線通話。*1

開始使用

圖示	作用
C	刪除數字/字元。
☒	將通話靜音。



*1 雖然子機顯示這些項目，但這些功能不適用於此型號。

開啓/關閉電源



按住【】約 2 秒鐘。

語言設定

顯示語言

- 1 **【】#1101**
- 2 **【】**：選擇想要的語言。→
【OK】→【】

日期與時間

- 1 **【】#101**
- 2 輸入目前的年、月和日。→
【OK】
例如：2018年7月12日
18 07 12
- 3 輸入目前的小時和分鐘。
例如：9：30
09 30
 - 您可以按下 **☒** 以選擇 24 小時制或 12 小時制（“AM” 或 “PM”）。
- 4 **【OK】→【】**

其他設定

訊息指示燈

訊息指示燈位於子機頂部，它會透過閃爍的方式通知您以下狀態。







指示燈	狀態
快速閃爍	– 正在接收來電。 （第 16 頁） – 鬧鈴響起。 （第 30 頁）
緩速閃爍*1	– 有未接來電。 （第 36 頁）

*1 要啟動此功能，必須將訊息指示燈設置為“開啟”。
（第 14 頁）

設置訊息指示燈

下列功能的訊息指示燈設定必須為“開啟”。

– “未接來電”（預設：關閉）

- 1 **【】#278**
- 2 **【】**
 - “” 會顯示於選定功能號的旁邊。
 - 要取消選定功能，再按一次 **【】**。“” 即會消失。
- 3 **【OK】→【】**

注意：

- 當子機並不放在主機上，而訊息指示燈閃爍，則電池的消耗會比平常快。

省電模式設定

您可以按下【R/ECO】選擇想要的省電模式設定。

下列設定可用於省電模式。

- “省電”：啟動該模式，本機可在待機模式中減少主機傳送功率高達 90%。
選擇這個設定後，子機顯示幕上會顯示ECO代替Y。
- “省電關閉”（預設設定）：關閉省電模式。
選擇這個設定後，子機顯示幕上的ECO會熄滅。

注意：

- 啟動省電模式會縮減主機在待機模式中的通訊範圍。
- 如果您將增益器模式設定至“開啓”（第 35 頁）：
 - 省電模式會關閉。
 - “省電模式”不會顯示於顯示幕選單上（第 27 頁）。

撥號模式

無法撥打電話時，請依您的電話線路服務情況更改此設定。預設設定為“音頻”。

“音頻”：適用於音頻撥號服務。

“脈衝”：適用於轉盤式脈衝撥號服務。

- 1 【☎】#120
- 2 【↕】：選擇想要的設定。 →
【OK】→【☎】

低電量警告

此功能可讓本機在電池需要充電時發出嗶聲。

若開啟了此功能，本機會對您發出如下通知。

■ 子機處於待機模式時：

- 如果電池需要充電，本機每隔指定時間就會發出嗶聲，最多 3 次。

子機的注意事項：

- 每次通話結束時，本機都會短暫顯示一個大圖示，表示電池電量。

設定低電量警告

若要開啟此功能，請選擇想要的警告時間間距，或選擇“關閉”來關閉此功能。預設設定為“每小時”。

- 1 【☎】#176
- 2 【↕】：選擇想要的設定。 →
【OK】→【☎】

撥打/接聽電話

撥打電話

- 1 拿起子機，撥出電話號碼。
 - 要更正數字，請按下【C】。
- 2 按下【↶】以撥打電話。
 - 要使用免提聽筒撥打電話，按下【☎】。
- 3 結束通話時，請按下【☎】或將子機放到主機上。

注意：

- 要切換至揚聲器，按下【☎】。若要切回聽筒，按下【☎】/【↶】。
- 在步驟 1 中，您可以按下【☎】，將已撥號的電話號碼儲存至電話簿。

調整聽筒或揚聲器音量

通話時，重複按下【+】或【-】。

使用重撥記錄撥打電話

最近 10 個已撥的電話號碼會儲存在重撥記錄中（每個最多 24 位數）。

- 1 【☎】
- 2 【↕】：選擇想要的電話號碼。
- 3 【↶】

刪除重撥記錄中的號碼

- 1 【☎】
- 2 【↕】：選擇想要的電話號碼。→【X】
- 3 【↕】：“是” →【OK】→【☎】

暫停（適用於 PBX/長途電話服務使用者）

使用 PBX 或長途電話服務撥打電話時，有時需要暫停。在電話簿中儲存電話卡存取號碼和/或 PIN 碼後，也需要暫停（第 23 頁）。

例如：透過 PBX 撥打外線電話時，如需撥打外線存取號碼“0”：

- 1 【☎】 →【▲】（暫停）
- 2 撥打電話號碼。→【↶】

注意：

- 每次按下【▲】（暫停）會插入一個 3 秒鐘的暫停。

接聽來電

當有來電時，響鈴指示燈會快速閃爍。

- 1 電話機鈴聲響起時，請拿起子機按下【↶】或【☎】。
- 2 結束通話時，請按下【☎】或將子機放到主機上。

按下任何鍵接聽：您可以按下任何撥號鍵接聽來電。

自動接聽：只要拿起子機，即可接聽電話（第 27 頁）。

暫時關閉子機響鈴：您可以按下【✖】暫時關閉響鈴。

調整響鈴音量

重複按下【+】或【-】選擇想要的音量。

- 要關閉響鈴，請重複按下【-】。

通話中的實用功能

保留

- 1 有外線電話時，按下【**☐**】。
- 2 【**↕**】：“保留” → 【OK】
- 3 要恢復通話，按下【**↶**】。

注意：

- 若再過 10 分鐘後仍不接聽保留來電，將自動掛斷電話。

靜音

- 1 通話時，按下【**☒**】。
- 2 若要恢復通話，請按下【**☒**】。

瞬切

【R/ECO】讓您可以使用 PBX 總機的特殊功能（如轉接分機電話），或使用選用的電話服務。

注意：

- 如要變更瞬切時間，請參閱第 28 頁。

適用於電話候接或電話候接來電顯示服務的使用者

要使用電話候接或電話候接來電號碼，您必須先向電話服務供應商申請。

此功能允許您在通話時接聽其他來電。若通話時有其他來電，您會聽到電話候接通知音。

若已申請附有來電顯示和電話候接的來電顯示服務，當您聽見電話候

接通知音後，使用中的電話機會顯示第 2 位來電者的資訊。

- 1 按下【R/ECO】可接聽第 2 個來電。
- 2 要切換接聽來電，請按下【R/ECO】。

注意：

- 請聯絡您的電話服務供應商，以取得您所在地區的相關詳細資訊和服務範圍。

暫時音頻撥號（適用於轉盤/脈衝電話的使用者）

在輸入音頻撥號的存取號碼前，先按下【**☒**】。

子機降低噪音功能

此功能讓您可通過降低來自對方電話的四周噪音，更清晰地聽到通話者的聲音。

- 1 通話時按下【**☐**】。
- 2 【**↕**】：“噪音 降噪開啓”或“噪音 降噪關閉” → 【OK】

注意：

- 此功能未必有效，需視乎子機使用時的周邊環境。
- 使用免提聽筒時無法使用此功能。

子機均衡器

此功能可使對方的聲音更清晰，更自然，易於理解。

- 1 通話時按下【**☐**】。
- 2 【**↕**】：“聲音均衡器” → 【OK】
- 3 【**↕**】：選擇想要的設定。

撥打/接聽電話

4 按下【OK】退出。

注意：

- 此功能可能會增加現有的線路雜音，視乎電話線路的情況與品質而定。如果聆聽有困難，請選擇其他設定。
- 使用免提聽筒時無法使用此功能。

鍵盤鎖定

子機可以鎖定，致使無法撥打電話或設定。開啟鍵盤鎖定後您可以接聽來電，但無法使用大部分其他功能。

您可以選擇是否需要密碼來鎖定子機。預設設定為“不需要密碼”。

重要事項：

- 在關閉鍵盤鎖定之前將無法撥打緊急號碼。

設定鍵盤鎖定模式

- 1 【】#【2】4【6】
- 2 【】：選擇想要的設定。→
【OK】→【】

開啟/關閉鍵盤鎖定

- 不需要密碼：
要開啟鍵盤鎖定
在待機模式中，按住【】約2秒鐘。
要關閉鍵盤鎖定
按住【】約2秒鐘。
- 需要密碼：
要開啟鍵盤鎖定

1 在待機模式中，按住【】約2秒鐘。

2 輸入鍵盤鎖定密碼（最多4位數）。→【OK】2次

要關閉鍵盤鎖定

1 在待機模式中，按住【】約2秒鐘。

2 輸入鍵盤鎖定密碼。→【OK】2次

注意：



- 鍵盤鎖定開啟時，您可以關閉子機。視乎設定而異，重新開啟子機時，子機狀態可能有所不同：
 - 不需要密碼：鍵盤鎖定關閉。
 - 需要密碼：鍵盤鎖定保持開啟。
- 鍵盤鎖定開啟時，可使用以下按鍵及進行這些操作：
 - 【】停止鬧鈴。
 - 不需要密碼：通話期間，所有適用功能均可如常使用。通話結束時，子機會重新開啟鍵盤鎖定。
- 鍵盤鎖定模式設定為“需要密碼”時：
 - 通話期間不可使用撥號鍵盤和【】。
 - 【】（右功能鍵）不適用於使用連鎖撥號期間（第23頁）。

使用後備電源操作

電源發生故障時，已充電的子機會暫時提供電源至主機（後備電源操作模式）。這可讓您在電源發生故

障時，使用子機撥打與接聽電話。主機不會執行其他功能。您可以編程“子機後備供電”，而預設設定為“自動”（第 28 頁）。

重要事項：

- 電源發生故障時，如果子機沒有放在主機上，會顯示“主機沒有電源 按”。按下子機上的後，將子機放在主機上以啟動後備電源模式。
- 如果提供電源的子機電池電量為，後備電源模式將無法操作。
- 請勿於後備電源模式時，從主機拿起提供電源的子機。

Ni-MH 電池（隨附的電池）處於後備電源模式時的效能



電池已充足電時，處於後備電源模式的子機的操作時間視乎使用量而定。

- 連續使用處於後備電源模式的子機：最多 2 小時。
- 處於後備電源模式的備用狀態：最多 3 小時。

於電源發生故障時撥打電話

- 1 拿起子機，撥出電話號碼。
- 2 在 1 分鐘之內，將子機放在主機上。
 - 等待免提聽筒自動開啟並撥打電話為止。
- 3 當對方接聽電話時，繼續將子機放在主機上，然後以免提聽筒對話。
- 4 結束通話時，按下。

電源發生故障時接聽電話

- 1 主機鈴聲響起時，請繼續將子機放在主機上，然後按下或。
 - 已開啟免提聽筒。
- 2 結束通話時，按下。

使用封鎖電話鍵

在下列情況下，您可按下【】以切斷當前電話通話，並將電話號碼新增至封鎖電話清單：

- 接收來電時
- 接聽外線電話時

當電話號碼加入封鎖電話清單後，主機以後會封鎖該電話號碼的來電。

- 1 請於上列情況按下【】。
- 2 確定封鎖電話號碼及按下【OK】。
 - 封鎖電話號碼儲存在封鎖電話清單內，顯示屏會出現“已拒接來電”，然後切斷來電。

注意：

- 如來電沒有電話號碼，來電會被封鎖，但不會儲存在封鎖電話名單內。
- 封鎖電話功能不適用於候接電話來電。
- 已封鎖的來電會紀錄在來電清單上。

儲存不想接聽的來電者

本機可於封鎖電話清單內預先儲存所要的電話，以封鎖來電（僅適用於已訂閱來電顯示功能的使用者）。

- “單一號碼”：可以封鎖清單內特定號碼的來電。
- “特定範圍號碼”：可以封鎖儲存於封鎖來電清單中的電話號碼

字頭，例如免費電話的前綴號碼或特定地區號的號碼。

- “無來電號碼”：封鎖沒有電話號碼的來電。

然而，此選項可能不適用於下列情況：

- 來電者所在的地區不提供來電顯示服務。
- 國際來電。

封鎖電話清單可容納共 250 個單一電話號碼及特定範圍號碼。

封鎖不想接聽的來電者：

若收到來電，電話機不會在辨識來電者時響鈴。





若電話號碼與封鎖來電清單的項目相符，電話機將不會向來電者發出任何通知音，並中斷來電。

儲存一個電話號碼





重要事項：

- 您必須在封鎖來電清單儲存電話號碼時加上區域號碼。

從來電者清單中新增封鎖電話號碼

- 1 【】
- 2 【】：選擇要封鎖的項目。
- 3 【】 → 【】：“是” → 【OK】 → 【】

手動新增封鎖電話號碼

- 1 【】
- 2 【】：“單一號碼” → 【OK】
- 3 【】 → 【】：“新增” → 【OK】
- 4 輸入電話號碼（最多 24 位數）。 → 【OK】 → 【】

儲存特定範圍號碼

- 1 **[☒]**
- 2 **[↕]**：“特定範圍號碼” → **[OK]**
- 3 **[☒]** → **[↕]**：“新增” → **[OK]**
- 4 輸入想要的號碼（2 至 8 位數）。 → **[OK]** → **[☒]**

- 2 **[↕]**：“單一號碼” 或 “特定範圍號碼” → **[OK]**
- 3 **[☒]** → **[↕]**：“全部刪除” → **[OK]**
- 4 **[↕]**：“是” → **[OK]**
- 5 **[↕]**：“是” → **[OK]** → **[☒]**

封鎖沒有電話號碼的來電

您可以封鎖沒有提供電話號碼的來電，例如私人來電。

- 1 **[☒]**
- 2 **[↕]**：“無來電號碼” → **[OK]**
- 3 **[↕]**：選擇想要的設定。 → **[OK]** → **[☒]**

檢視/編輯/刪除封鎖來電號碼

- 1 **[☒]**
- 2 **[↕]**：“單一號碼” 或 “特定範圍號碼” → **[OK]**
- 3 **[↕]**：選擇想要的電話號碼。
● 查閱後按 **[☒]** 退出。
- 4 要編輯號碼：
[☒] → 編輯號碼。 → **[OK]**
→ **[☒]**
要刪除號碼：
[X] → **[↕]**：“是” → **[OK]**
→ **[☒]**

注意：

- 編輯時，按下所要的撥號鍵以新增數字，按下 **[C]** 刪除數字。

刪除所有封鎖來電號碼

- 1 **[☒]**

電話簿

您可以新增 150 個姓名（最多 16 個字元）及電話號碼（最多 24 位數）至電話簿中，並將每一項電話簿項目指定至想要的類別（第 22 頁）。

添加電話簿項目

- 1 **[☐]** → **[☑]**
- 2 **[↕]**：“新增項目” → **[OK]**
- 3 輸入對方名稱。→ **[OK]**
 - 您可以按下 **[R/ECO]**（第 38 頁），以變更字元輸入模式。
- 4 輸入對方的電話號碼。→ **[OK]**
- 5 **[↕]**：選擇想要的類別。→ **[OK]** 2 次 → **[☒]**

將重撥清單中的號碼儲存到電話簿中

- 1 **[☉]**
- 2 **[↕]**：選擇想要的電話號碼。→ **[☑]**
- 3 要儲存名稱，第 23 頁“編輯項目”的步驟 3 請繼續執行。

將來電者資訊儲存到電話簿中

- 1 **[→]**
- 2 **[↕]**：選擇想要的電話號碼。→ **[☑]**
- 3 **[↕]**：“儲存 電話簿” → **[OK]**
- 4 要儲存名稱，第 23 頁“編輯項目”的步驟 3 請繼續執行。

類別

類別可以幫助您快速簡易地尋找電話簿中的項目。您可以更改類別名稱（“Friends”、“Family”等）。如果您有申請來電顯示服務，即可為不同類別的來電者設定不同的響鈴音，辨認是誰打來的電話（透過類別響鈴音）。

更改類別名稱/設定類別響鈴音

- 1 **[☐]** → **[☑]**
- 2 **[↕]**：“組別” → **[OK]**
- 3 **[↕]**：選擇想要的類別。→ **[OK]**
- 4 更改類別名稱
[↕]：“組別名稱” → **[OK]** → 編輯名稱（最多 10 個字元）。→ **[OK]**
設定類別響鈴音
[↕]：選擇目前已設定的響鈴音類別。→ **[OK]** → **[↕]**：選擇想要的響鈴音。→ **[OK]**
- 5 **[☒]**

搜尋和撥打電話簿項目

- 1 **[☐]**
- 2 如需捲動以瀏覽所有項目
[↕]：選擇想要的電話號碼。
如果以第一個字元搜尋
 - ① 按下含有您要搜尋字元的撥號鍵（**[0]** 至 **[9]**、或 **[#]**）（第 38 頁）。
 - ② **[↕]**：若有需要，可捲動電話簿。
如果以類別搜尋

- ① **[∅]** → **[↕]**: “組別” → **[OK]**
- ② **[↕]**: 選擇想要的類別。 → **[OK]**
- ③ **[↕]**: 若有需要, 可捲動電話簿。

3 **[↶]**

編輯項目

- 1 尋找想要的項目 (第 22 頁)。
→ **[☐]**
- 2 **[↕]**: “編輯” → **[OK]**
- 3 若有需要, 可編輯姓名。 → **[OK]**
- 4 若有需要, 可編輯電話號碼。
→ **[OK]**
- 5 **[↕]**: 選擇想要的類別 (第 22 頁)。 → **[OK]** 2 次 → **[☎]**

刪除項目

刪除單一項目

- 1 尋找想要的項目 (第 22 頁)。
→ **[☐]**
- 2 **[↕]**: “刪除” → **[OK]**
- 3 **[↕]**: “是” → **[OK]** → **[☎]**

刪除所有項目

- 1 **[☐]** → **[☐]**
- 2 **[↕]**: “全部刪除” → **[OK]**
- 3 **[↕]**: “是” → **[OK]**
- 4 **[↕]**: “是” → **[OK]** → **[☎]**

連鎖撥號

本功能可讓您在通話時, 還能撥打電話簿中的電話號碼。本功能可用於撥打儲存在電話簿中的電話卡號碼或銀行帳號的 PIN 碼, 而不必手動輸入。

- 1 與外線通話時, 按下 **[☐☐]**。
- 2 **[↕]**: 選擇想要的電話號碼。
- 3 按下 **[↶]** (右功能鍵) 以撥打號碼。

注意:

- 將電話卡存取號碼及 PIN 碼儲存為一個電話簿項目時, 若有需要, 請按 **[▲]** (暫停), 在號碼及 PIN 碼之後插入暫停 (第 16 頁)。
- 若使用轉盤/脈衝服務, 在步驟 1 中按下 **[☐☐]** 之前, 您需要先按下 **[✕]**, 將撥號模式暫時變更為音頻。新增項目至電話簿時, 建議您想進行連鎖撥號 (第 22 頁) 的號碼開頭加入 **[✕]**。

快速撥號

您可以為子機上的撥號鍵 (**[1]** 至 **[9]**) 各指定 1 個電話號碼。

新增電話號碼到快速撥號鍵

■ 輸入電話號碼:

- 1 按住想要的快速撥號鍵 (**[1]** 至 **[9]**)。 → **[☐↔]**
- 2 **[↕]**: “手動調整” → **[OK]**
- 3 輸入對方名稱 (最多 16 個字元)。 → **[OK]**

電話簿

- 4 輸入對方的電話號碼（最多 24 位數）。→【OK】2 次 →
【☎】

■ 從電話簿撥號：

- 1 按住想要的快速撥號鍵（**[1]** 至 **[9]**）。→【☎】
- 2 【↕】：“電話簿” →【OK】
- 3 【↕】：選擇想要的項目。→
【OK】→【☎】

注意：

- 已加至快速撥號鍵的電話簿項目若加以編輯，修改的項目將不會轉至快速撥號鍵。

編輯項目

- 1 按住想要的快速撥號鍵（**[1]** 至 **[9]**）。→【☎】
- 2 【↕】：“編輯” →【OK】
- 3 若有需要，可編輯姓名。→
【OK】
- 4 若有需要，可編輯電話號碼。
→【OK】2 次 →【☎】

刪除單一項目

- 1 按住想要的快速撥號鍵（**[1]** 至 **[9]**）。→【☎】
- 2 【↕】：“刪除” →【OK】
- 3 【↕】：“是” →【OK】→【☎】









查看項目/撥打電話

- 1 按住想要的快速撥號鍵（**[1]** 至 **[9]**）。
- 2 若要撥打電話，請按下【☎】。

選單清單

要存取這些功能，有 2 種方法。



■ 捲動顯示幕選單

- 1 **[]**
- 2 按下 **[]**、**[]**、**[]** 或 **[]** 選擇想要的主選單。→ **[OK]**
- 3 按下 **[]** 或 **[]** 從下一個子選單選擇想要的項目。→ **[OK]**
- 4 按下 **[]** 或 **[]** 以選擇想要的設定。→ **[OK]**

■ 使用直接指令代碼

- 1 **[]** → 請輸入想要的代碼。
例如：按下 **[]#101**。
- 2 請選擇想要的設定。→ **[OK]**

注意：

- 要結束操作，按下 **[]**。
- 在下表中，<> 表示預設設定。
- 在下表中， 表示參考頁數。
- 顯示選單次序和子選單可能視乎您的電話型號而定。

顯示樹狀選單和直接指令代碼表

主選單：☎ “時間設定”

子選單 1	子選單 2	設定值	代碼	
設定日期/時間	-	-	#101	14
備忘鬧鈴	鬧鈴 1-3	<關閉> 一次 每日 每星期	#720	30
時間調整方式*1	-	來電自動調整 <手動調整>	#226	-

主選單：➔ “來電顯示清單”

操作	代碼	
檢視來電者清單。	#213	36

編程

主選單：☎ “內線” *2

操作	代碼	☎
呼叫想要的子機。	#274	-

主選單：🔧 “初始設定”

子選單 1	子選單 2	設定值	代碼	☎
鈴聲設定	鈴聲音量	關閉-6 <6>	#160	-
	鈴聲*3	<鈴聲 1>	#161	-
	請勿干擾模式 - 開啓/關閉	開啓 <關閉>	#238	31
	請勿干擾模式 - 開始/結束時間	<23:00/06:00>	#237	31
	請勿干擾模式 - 延遲響鈴	30 秒 <60 秒> 90 秒 120 秒 不響鈴	#239	31
	請勿干擾模式 - 選擇組別	組別 1-9	#241	31
	第一聲響鈴*4	<開啓> 關閉	#173	-
時間設定	設定日期/時間	-	#101	14
	備忘鬧鈴 - 鬧鈴 1-3	<關閉> 一次 每日 每星期	#720	30
	時間調整方式 *1	來電自動調整 <手動調整>	#226	-
來電號碼	-	開啓 <關閉>	#162	36

子選單 1	子選單 2	設定值	代碼	
低電量提示	-	關閉 <每小時> 每三小時 每六小時	#176	15
拒接滋擾來電	單一號碼	-	#217	20
	特定範圍號碼	-		21
	無來電號碼	開啓 <關閉>	#240	21
快速撥號	-	-	#261	23
省電模式*5	-	<關閉> 省電	#725	15
安全性*5	-	<正常> 強化	#729	33
顯示屏設定	屏幕及鍵盤背光燈	<開啓> 關閉	#276	-
	對比度 (顯示屏對比度)	等級 1 - 4 <2>	#145	-
	子機名稱	-	#104	33
	顯示子機名稱	開啓 <關閉>	#105	33
口訊提示燈	-	-	#278	14
自動內線*2	-	開啓 <關閉>	#273	-
按鍵音	-	<開啓> 關閉	#165	-
鍵盤鎖模式	-	需要密碼 <不需要密碼>	#246	18
限制撥號	-	-	#256	33
自動接聽*6	-	開啓 <關閉>	#200	16

編程

子選單 1	子選單 2	設定值	代碼	☞
線路設定	撥號模式	<音頻> 脈衝	#120	15
	瞬切 *7	80 毫秒 90 毫秒 100 毫秒 110 毫秒 160 毫秒 200 毫秒 250 毫秒 300 毫秒 <400 毫秒> 600 毫秒 700 毫秒 900 毫秒	#121	17
通話隱密模式*2、*8	-	開啓 <關閉>	#194	-
主機PIN碼	-	<0000>	#132	34
增益器模式	-	開啓 <關閉>	#138	35
登記	登記子機	-	#130	34
	取消登記*9	-	#131	35
選擇主機	-	<自動>	#137	34
取消主機登記*9	-	-	#139	35
子機後備供電	-	<自動> 關閉	#152	18
語言	顯示屏	<中文>	#110	14

主選單：☺ “嬰兒監察”

子選單 1	子選單 2	設定值	代碼	☞
開啓/關閉	-	開啓 <關閉>	#268	32

子選單 1	子選單 2	設定值	代碼	🔊
敏感度	-	低 <中> 高	#269	33

主選單：🎵 “鈴聲設定”

子選單 1	子選單 2	設定值	代碼	🔊
鈴聲音量	-	關閉-6 <6>	#160	-
鈴聲*3	-	<鈴聲 1>	#161	-
請勿干擾模式	開啓/關閉	開啓 <關閉>	#238	31
	開始/結束時間	<23:00/06:00>	#237	31
	延遲響鈴	30 秒 <60 秒> 90 秒 120 秒 不響鈴	#239	31
	選擇組別	組別 1-9	#241	31
第一聲響鈴*4	-	<開啓> 關閉	#173	-

- *1 每次接收包含日期和時間的來電者資訊時，本功能會自動調整電話機的日期和時間。
要開啓此功能，請選擇“來電自動調整”。要關閉此功能，請選擇“手動調整”。（僅限於已申請來電顯示服務的用戶）
若要使用此功能，請先設定日期和時間（第 14 頁）。
- *2 雖然子機顯示這些項目，但這些功能不適用於此型號。
- *3 本產品所使用的預設旋律（“鈴聲 3” - “鈴聲 40”）經過 © 2012 - 2017 Copyrights Vision Inc. 授權
- *4 如果你不希望響鈴在未收到來電者資訊前響起，請將此功能設定為“關閉”。（僅限於已申請來電顯示服務的用戶）
如果子機預設為響起 2 次或以上的響鈴，您只可移除第一聲響鈴。此功能視乎您的電話服務供應商而定。
- *5 當增益器模式設置為“開啓”時，這個選單不會顯示。

編程

- *6 若您已申請來電顯示服務，並且在拿起手機預備接聽電話時，想先檢視來電者資訊，請關閉此功能。
- *7 瞬切時間依您的電話交換機或 PBX 總機而定。若有需要，請聯絡您的 PBX 供應商。
- *8 要避免其他使用者加入您與外線來電者的通話，請開啟此功能。
- *9 捲動顯示選單時沒有顯示此選單。選單只適用於直接指令代碼。

鬧鈴

根據設定時間，鬧鈴會持續響起 1 分鐘，並每隔 5 分鐘重複響起 5 次（重響功能）。鬧鈴也可顯示文字備忘錄。總共可以編程 3 個不同的鬧鈴。您可以從 3 種不同的鬧鈴選項中（一次、每日或每星期），為每個鬧鈴設定其中一項。

重要事項：

- 請確定電話機的日期和時間設定是否正確（第 14 頁）。

- 1 **【☐】#【7】【2】【0】**
- 2 **【↕】**：選擇想要的鬧鐘。→ **【OK】**
- 3 **【↕】**：選擇想要的鬧鈴選項。→ **【OK】**

“關閉”
關閉鬧鈴。跳到步驟 9。

“一次”
鬧鈴會在設定的時間響鈴一次。

“每日”
鬧鈴會每天在設定的時間響鈴。跳到步驟 5。

“每星期”

鬧鈴會每星期在設定的時間響鈴。

- 4 根據您在步驟 3 的選項繼續操作。
 - 一次：
輸入想要的月份和日期。→ **【OK】**
 - 每星期：
【↕】：選擇一星期想要的日子，然後按下 **【✓】**。→ **【OK】**
- 5 設定想要的時間。→ **【OK】**
- 6 輸入文字備忘錄（最多 10 個字元）。→ **【OK】**
- 7 **【↕】**：選擇想要的響鈴音。→ **【OK】**
 - 我們建議您選擇與外線來電不同的響鈴音。
- 8 **【↕】**：選擇想要的重響設定。→ **【OK】**
- 9 **【OK】** → **【☎】**

注意：

- 按下 **【🔇】** 以完全停止鬧鈴。
- 如果正在使用手機，要待手機回到待機模式，鬧鈴才會響起。
- 任意按下撥號鍵或 **【📞】**，停止鈴聲但保持啟動重響功能。

- 要在重響功能啟動時撥打外線電話，請先關閉重響功能。

勿擾模式

勿擾模式能讓您選擇一段時間，在該段時間內子機在收到外線電話時不會發出響鈴。此功能適合當您不想被打擾（如睡眠期間）時使用。使用電話簿的類別功能

（第 22 頁），您也可以選擇某些類別，讓其來電能夠越過勿擾模式，令子機發出響鈴（僅限使用來電顯示的使用者）。

重要事項：

- 請確定電話機的日期和時間設定是否正確（第 14 頁）。
- 如果您已設定鬧鈴，即使已啟動勿擾模式，鬧鐘仍會響起。

開啟/關閉勿擾模式

- 1 **【☎】#【2】【3】【8】**
- 2 **【↕】**：選擇想要的設定。→ **【OK】**
 - 要選擇“關閉”，按下 **【🔕】** 退出。
- 3 輸入想要啟動此功能的小時與分鐘。→ **【OK】**
- 4 輸入想要結束此功能的小時與分鐘。→ **【OK】** → **【🔕】**

變更啟動和結束時間

- 1 **【☎】#【2】【3】【7】**
- 2 從第 31 頁“開啟/關閉勿擾模式”的步驟 3 繼續。

設定響鈴延遲

本設定可讓子機在勿擾模式中發出響鈴，如果來電者能等候較長時間的話。在選定的時間過去後，子機會發出響鈴。如果您選擇“不響鈴”，子機不會在勿擾模式發出響鈴。

- 1 **【☎】#【2】【3】【9】**
- 2 **【↕】**：選擇想要的設定。→ **【OK】** → **【🔕】**

選擇越過勿擾模式的類別

- 1 **【☎】#【2】【4】【1】**
- 2 **【↕】**：選擇想要的類別。→ **【√】**
 - “√”會顯示於選定的類別號碼旁邊。
 - 要取消選定的類別：**【↕】**：選擇類別。→ 再次按下 **【√】**。“√”即會消失。
- 3 **【OK】** → **【🔕】**

嬰兒監視器

此功能可讓您收聽子機所在的房間內的聲音，讓您可輕易監控屋內或其他地方的不同區域。被監控的子機（例如放在嬰兒房間中）偵測到聲音時，將自動呼叫儲存的電話號碼。

重要事項：

- 使用此功能前，我們建議您先測試功能並按需要調整嬰兒監視器的敏感度，特別是若您打算從外面監視。
- 這個功能不應該作為替代醫療或監護人的監察和照顧活動。監護

編程

人有責任留在嬰兒附近，確保能即時處理任何情況。

注意：

- 在監視模式期間，電池耗用量會比平時多。我們建議把監視的子機放到主機上。
- 當子機受到監視時，將不會發出聲響。

設置嬰兒監視器

使用被監控的子機（例如放在嬰兒房間中的子機）執行設定操作。

從外線監視

如果您啟動此功能，當子機偵測到任何聲音，主機便會致電一個預設的電話號碼。當您接聽電話後，您就可以於放置子機的地方聽到。

■ 從電話簿撥號：

- 1 **[☐]#268**
- 2 **[↕]**：“開啓” → **[OK]**
- 3 **[↕]**：選擇“外線”從外線監視。 → **[↔]**
- 4 **[↕]**：“電話簿” → **[OK]**
- 5 **[↕]**：選擇電話簿項目。 → **[OK]**
 - 將會顯示“嬰兒監察”。

注意：

- 已設置為監視功能的電話簿項目若加以編輯，修改的項目將不會轉至監視器。

■ 輸入電話號碼：

- 1 **[☐]#268**
- 2 **[↕]**：“開啓” → **[OK]**

- 3 **[↕]**：選擇“外線”從外線監視。 → **[↔]**
- 4 **[↕]**：“手動調整” → **[OK]**
- 5 輸入想要的名稱。 → **[OK]**
- 6 輸入想要的號碼。 → **[OK]** 2次
 - 將會顯示“嬰兒監察”。

注意：

- 顯示已登記的名稱/號碼。

關閉嬰兒監視器

當嬰兒監視器的設置為“開啓”時，負責監視的子機便不能使用。

- 1 按下負責監視的子機上的 **[☐]**。
- 2 **[↕]**：“開啓/關閉” → **[OK]**
- 3 **[↕]**：“關閉” → **[OK]** → **[☐]**

編輯外線監視號碼

- 1 按下負責監視的子機上的 **[☐]**。
- 2 **[↕]**：“開啓/關閉” → **[OK]**
- 3 **[↕]**：“開啓” → **[OK]**
- 4 **[↕]**：選擇外線。
- 5 **[☐]** → **[↕]**：“編輯” → **[OK]**
- 6 若有需要，可編輯姓名。 → **[OK]**
- 7 若有需要，可編輯電話號碼。 → **[OK]** 2次

刪除外線監視號碼

- 1 按下負責監視的子機上的 **[☐]**。
- 2 **[↕]**：“開啓/關閉” → **[OK]**
- 3 **[↕]**：“開啓” → **[OK]**
- 4 **[↕]**：選擇外線。

- 5 **[☐]** → **[↕]**：“刪除” → **[OK]**
 6 **[↕]**：“是” → **[OK]** → **[☑]**

嬰兒監視器敏感度

您可以調整嬰兒監視器的敏感度。調高或降低敏感度，以調整啟動嬰兒監視器功能所需的聲音等級。

- 這個功能在監視器來電時不能進行設置。

- 1 按下負責監視的子機上的 **[☐]**。
- 2 **[↕]**：“敏感度” → **[OK]**
- 3 **[↕]**：選擇想要的設定。 → **[OK]** → **[☑]**

回應嬰兒監視器

接聽來電。

如果您想回應負責監察的電話，請按下 **[#]1** 使用音頻撥號。

您可以按下 **[#]0** 關閉嬰兒監視器。

注意：

- 主機會在 2 分鐘後截斷來電。

其他程式

更改子機名稱

子機預設名為“子機 1”。您也可以自定子機的名稱（“Bob”、“Kitchen”等）。若想在待機模式顯示子機名稱，請啟動顯示子機名稱功能（第 33 頁）。

- 1 **[☐]#[1]04**
- 2 輸入想要的名稱（最多 10 個字元）。 → **[OK]** → **[☑]**

顯示子機名稱

您可以選擇在待機模式中是否顯示子機名稱。預設設定為“關閉”。

- 1 **[☐]#[1]05**
- 2 **[↕]**：選擇想要的設定。 → **[OK]** → **[☑]**

限制撥號

您可以限制子機無法撥打特定的號碼。您最多可以指定 6 個限制電話號碼。在此儲存區域號碼會讓子機無法撥打此區域號碼內的任何電話號碼。

- 1 **[☐]#[2]56**
- 2 輸入主機 PIN 碼（預設值：“0000”）。
 - 如果您忘記您的 PIN 碼，請洽詢經授權的服務中心。
- 3 **[✓]**
 - “✓” 會顯示於子機號碼旁邊。
 - 要取消子機，請再按一次 **[✓]**。“✓” 即會消失。
- 4 **[OK]**
- 5 **[↕]**：選擇記憶體位置。 → **[OK]**
- 6 輸入要限制的電話號碼或區域號碼（最多 8 位數）。 → **[OK]** → **[☑]**

來電的進階安全選項

您可以設定來電安全至“強化”，以增加通話的安全性。選擇“強化”後，會顯示 。預設設定為“正常”。

編程

- 1 **[☐]#[7]2[9]**
- 2 **[↕]**：選擇想要的設定。→
[OK]
- 3 **[☎]**

注意：

- 如果您將增益器模式設定至“開啓”（第 35 頁）：
 - 安全選項設置至“正常”，**Y** 會顯示出來。
 - “安全性”不會顯示於顯示幕選單上（第 27 頁）。
- 啟動進階安全選項功能後，在對話中收音可能會出現不穩定的情況。

更改主機 PIN 碼

重要事項：

- 如果您更改 PIN 碼（個人認證號碼），請記下您的新 PIN 碼。本電話機不會顯示您所設定的 PIN 碼。如果您忘記您的 PIN 碼，請洽詢經授權的服務中心。

- 1 **[☐]#[1]3[2]**
- 2 輸入目前的 4 位數主機 PIN 碼（預設值：“0000”）。
- 3 輸入新的 4 位數主機 PIN 碼。
→ **[OK]**
- 4 **[↕]**：“是” → **[OK]** → **[☎]**

登記電話機

操作擴充的電話機

擴充主機

子機最多可以登記到 4 台主機，讓您可以加裝擴充主機，擴大使用子機的通話範圍。在主機上選擇“自動”時（第 34 頁），如果子機移動超出其主機的通話範圍，則子機會尋找另一台主機以撥打或接聽電話。主機及其通訊的子機稱為一個“無線基地台”。

注意：

- 當子機從一個無線基地台移到另一個時，通話會中斷。

將子機登記到主機

- 1 子機：
[☐]#[1]3[0]
- 2 **[↕]**：選擇主機號碼。→ **[OK]**
 - 這個號碼僅由子機作為參考用。
- 3 主機：
按住 **[☎]** 約 5 秒鐘。
- 4 子機：
[OK] → 等到顯示“主機 PIN 碼”。→ 輸入主機 PIN 碼（預設值：“0000”）。→ **[OK]**
 - 如果您忘記您的 PIN 碼，請洽詢經授權的服務中心。

選擇主機

選擇“自動”時，子機會自動使用任何已登記的可用主機。選擇特定的主機後，子機只能使用選定的主

機撥打與接聽電話。如果子機超出主機的通話範圍，將無法撥打任何電話。

- 1 **【☎】#137**
- 2 **【↕】**：選擇想要的主機號碼，或“自動”。→**【OK】**

重要事項：

- 當查看通訊錄、聯絡人清單等資料時，只會顯示存於現正與子機連接的主機的資料。

取消登記子機

- 1 **【☎】#131**
- 2 **【OK】**
- 3 **【↕】**：“是” →**【OK】** →**【☎】**

取消主機

子機可以取消所登記到的主機。如此可讓主機結束與系統的無線連線。

- 1 **【☎】#139**
- 2 **【↕】**：選擇您要取消的主機。→**【OK】**
- 3 **【↕】**：“是” →**【OK】** →**【☎】**

增大主機的範圍

您可以使用 DECT 增益器增大主機的訊號範圍。請僅使用如第 3 頁所示的 Panasonic DECT 增益器。詳細資訊請與您的 Panasonic 供應商聯絡。

重要事項：

- 將增益器登記到主機前，必須開啟增益器模式。

- 如您想將2個或更多的增益器登記到主機，請聯絡經授權的服務中心。

設定增益器模式

- 1 **【☎】#138**
- 2 **【↕】**：選擇想要的設定。→**【OK】** →**【☎】**

將 DECT 增益器 (KX-A405/KX-A406) 登記到主機

注意：

- 請使用未登記至另一部子機的增益器。如果增益器已經登記至另一部子機，請先取消登記，可參閱 DECT 增益器的安裝指南。

- 1 **主機：**
按住 **【☎】** 約 5 秒鐘。
- 2 **DECT 增益器：**
連接交流電源變壓器，然後等待 **①** 指示燈和 **▽** 指示燈亮起綠色。
- 3 **主機：**
要結束登記模式，按下 **【☎】**。

使用來電顯示服務

重要事項：

- 本電話機符合來電顯示規格。使用來電顯示功能之前，您必須先申請來電顯示服務。詳情請與您的電話服務供應商聯絡。

來電顯示功能

接到外線電話時，會顯示來電者的資訊。

最近 50 位來電者的來電資訊會登入來電者記錄中，由最近至最早來電依序儲存。

- 若電話機無法接收來電者資訊，會顯示以下訊息：
 - “無來電號碼”：此來電者所在的地區未提供來電顯示服務。
 - “來電號碼隱藏”：此來電者要求不傳送來電者資訊。
- 若將電話機連接至 PBX 系統，可能無法正常接收來電者資訊。請聯絡您的 PBX 供應商。

未接來電

如果有來電未接聽，則電話機會視為未接來電，並顯示 **[↗]**。如此您就可以知道是否該查看來電者清單，以確認當您不在時有哪些人來電。即使只查看來電者清單中一個未接來電（第 36 頁），**[↗]** 也會從顯示幕上消失。有新來電時，會再次顯示 **[↗]**。

注意：

- 即使尚有未檢視的未接來電，如果子機進行下列操作，待機顯示幕的 **[↗]** 會消失：
 - 放回主機上。
 - 按下 **[📞]**。

電話簿姓名顯示

當接收到來電者資訊，且與電話簿中儲存的電話號碼相符時，會顯示儲存在電話簿的姓名，並記錄在來電者清單中。

來電報號

此功能可播出來電者的電話號碼，從而讓您知道來電者是誰。

- 要使用此功能，您必須：
- 向您的電話服務供應商申請來電顯示服務。
 - 開啟此功能（頁第 26 頁）。當接收到來電者資訊，子機會於每次響鈴後播出自電話服務供應商得到的來電者電話號碼。

注意：

- 來電報號功能所採用的語言為英文。

來電者清單

重要事項：

- 請確定電話機的日期和時間設定是否正確（第 14 頁）。

查看來電者記錄及回撥

1 **[↗]**

- 2 按下【▼】從最近的通話開始搜尋，或按下【▲】從最早通話開始搜尋。
- 3 要回撥，按下【↶】。
要退出，按下【Ⓞ】。

注意：

- 如果在第 2 步顯示▶，表示沒有顯示所有資訊。要檢視其餘資訊，按下【▶】。要回到上一個畫面，按下【◀】。
- 如果已經檢視或接聽該項目，則會顯示“✓”。

編輯來電者的電話號碼

- 1 【→】
- 2 【↕】：選擇想要的電話號碼。→
【Ⓞ】
- 3 【↕】：“編輯後撥號” →【OK】
- 4 編輯號碼。
- 5 【↶】

刪除所選的來電者資訊

- 1 【→】
- 2 【↕】：選擇想要的電話號碼。
- 3 【X】→【↕】：“是” →【OK】
→【Ⓞ】

刪除所有來電者資訊

- 1 【→】
- 2 【X】→【↕】：“是” →【OK】
→【Ⓞ】

語音信箱服務

語音信箱是您的電話服務供應商所提供的接聽服務。你無法接聽電話或電話繁忙時，此服務也可以記錄來電。訊息會記錄在電話公司的系統。有新訊息時，如果有訊息指示服務可供使用，子機便會顯示 。有關使用此服務的詳情，請與您的電話服務供應商聯絡。

重要事項：

- 若您聽取新訊息後， 仍留在顯示幕上，請按住 **[■]** 2 秒鐘以關閉。

字元輸入

撥號鍵用於輸入字元與數字。每一個撥號鍵都有多個指定的字元。可輸入的字元視字元輸入模式而定（第 38 頁）。

- 按下 **[◀]** 或 **[▶]** 左右移動游標。
- 按下撥號鍵以輸入字元與數字。
- 按下 **[C]** 可刪除游標反白的字元或數字。按住 **[C]** 可刪除所有字元或數字。
- 按下 **[A→a]** 切換大小寫。
- 要輸入相同撥號鍵上的其他字元，按下 **[▶]** 將游標移動到下一個空格，然後按下適當的撥號鍵。
- 輸入字元後，如果未在 2 秒內按下任何撥號鍵，字元便會固定，並且游標會移至下一格。

字元輸入模式

可用的字元輸入模式為：字母（ABC）、數字（0-9）、希臘語（ΑΒΓ）、延伸 1（ΑĂĂ）、延伸 2（SŠŠ）和西里爾字母（АБВ）。在這些輸入模式下（數字模式除外），您可以重複按下撥號鍵以選擇字元。

當顯示幕顯示輸入字元畫面時：

[R/ECO] → **[↕]**：選擇字元輸入模式。→ **[OK]**

注意：

-  在下表中代表一個空格。

字母字元表 (ABC)

0	1	2	3	4	5	6	7	8	9	#
~ 0 * , - . / 1	& ' () * , - . / 1	A B C 2	D E F 3	G H I 4	J K L 5	M N O 6	P Q R S 7	T U V 8	W X Y Z 9	#
		a b c 2	d e f 3	g h i 4	j k l 5	m n o 6	p q r s 7	t u v 8	w x y z 9	

數字輸入表 (0-9)

0	1	2	3	4	5	6	7	8	9	#
0	1	2	3	4	5	6	7	8	9	#

希臘語字元表 (ΑΒΓ)

0	1	2	3	4	5	6	7	8	9	#
~ 0 * , - . / 1	& ' () * , - . / 1	A B Γ 2	Δ E Z 3	H Θ I 4	K Λ M 5	N Ξ O 6	Π Ρ Σ 7	T Υ Φ 8	X Ψ Ω 9	#

延伸 1 字元表 (ΑΑΑ)

0	1	2	3	4	5	6	7	8	9	#
~ 0 * , - . / 1	& ' () * , - . / 1	A À Á Â Ã Ä Å Æ B Ç 2	DE È É Ê Ë Ë Ì Í Ï 3	G Ğ H I Ì Í Î Ï 4	J K L 5	M N Ñ O Ò Ó Ô Õ Ö ø 6	P Q R S Ş ß 7	T U Û Ú Ü Û Ü V 8	W Ŵ X Y ý Z 9	#
		a à á â ã ä å æ b ç 2	de è é ê ë ë ì í ï 3	g ğ h i ì í î ï 4	j k l 5	m n ñ o ò ó ô õ ö ø 6	p q r s ş ß 7	t u ù ú û ü ü v 8	w ŵ x y ý z 9	

- 以下可用於大小寫： ø Ŵ ŵ

實用資訊

延伸 2 字元表 (ssšš)

0	1	2	3	4	5	6	7	8	9	#
0	& ' () * , - . / 1	Á Á Á À Á Á Ā Ā Ā Ĉ Ĉ Ĉ 2	Ď Ď Ď Ě Ě Ě Ǽ Ǽ 3	G H I í 4	J K L ĵ ĵ ĵ 5	M N Ń Ń Ń Ń Ō Ō Ō 6	P Q R Ŕ Ŕ Ŕ Ś Ś Ś 7	T Ŧ U Ú Ú Ú Û V 8	W X Y Ý Ý Ý Ž Ž Ž 9	#
		á á á À Á Á Ā Ā Ā Ĉ Ĉ Ĉ 2	ď ď ď ě ě ě ǽ ǽ 3	g h i í 4	j k l ĵ ĵ ĵ ĵ 5	m n Ń Ń Ń Ń ō ō ō 6	p q r ŕ ŕ ŕ ś ś ś 7	t ŧ u ú ú ú û v 8	w x y ý ý ý ž ž ž 9	

- 以下可用於大小寫：

À Ĉ Ĉ Ě ĵ ĵ ĵ Ń Ń Ń Ś Ń Ń ů ý ý Ž Ž Ž

西里爾字元表 (АБВ)

0	1	2	3	4	5	6	7	8	9	#
0	& ' () * , - . / 1	А Б В Г	Д Е Ж З	И Й К Л	М Н О П	Р С Т У	Ф Х Ц Ч	Ш Щ Ъ Ы	Ь Э Ю Я	#
		2	3	4	5	6	7	8	9	

錯誤訊息

顯示幕訊息	原因/解決方法
主機沒有電源 或 子機與主機未連接 請重新插上交流 電源變壓器 或 未連接主機	<ul style="list-style-type: none"> ● 請確保主機的交流電源變壓器正確連接至主機及電源引出口。 ● 子機與主機無法通訊。往主機移近一點，然後再試一次。 ● 拔出主機的交流電源變壓器重設電話機。重新接上變壓器，然後再試一次。 ● 可能已取消子機登記。重新登記子機（第 34 頁）。 ● 電源發生故障時顯示“未連接主機”，請將子機放在主機上以供電至主機。
請檢查電話線 是否已插上	<ul style="list-style-type: none"> ● 隨附的電話線未連接或未正確連接。請檢查線路連接（第 9 頁）。

顯示幕訊息	原因/解決方法
記憶已滿	<ul style="list-style-type: none"> ● 電話簿記憶體已滿。刪除不要的項目（第 23 頁）。 ● 封鎖來電清單的記憶體已滿。刪除不要的項目（第 21 頁）。 ● 子機已經登記到最多的主機數（4）。請取消子機未使用的主機登記（第 35 頁）。
使用可充電電池	<ul style="list-style-type: none"> ● 裝入鹼性或錳等錯誤類型的電池。請僅使用第 3、6 頁所示的鎳氫（Ni-MH）充電電池。
您須預先申請來電顯示服務	<ul style="list-style-type: none"> ● 您必須申請來電顯示服務。申請來電顯示服務並收到來電者資訊後，將不會顯示此訊息。

疑難排解

如果依照本節說明後還有問題，請拔下主機的交流電源變壓器並關閉子機，然後重新連接主機的交流電源變壓器並開啟子機。

一般性使用

問題	原因/解決方法
安裝已充電的電池之後，子機仍不能開啟。	<ul style="list-style-type: none"> ● 將子機放在主機上以開啟子機。
無法使用電話機。	<ul style="list-style-type: none"> ● 請確保電池安裝正確（第 9 頁）。 ● 請充滿電池（第 10 頁）。 ● 請檢查線路連接（第 9 頁）。 ● 拔出主機的交流電源變壓器以重設電話機，然後關閉子機電源。重新接上變壓器，開啟子機電源，然後再試一次。 ● 子機尚未登記到主機。請登記子機（34）。
子機顯示幕空白。	<ul style="list-style-type: none"> ● 子機未開啟。請開啟子機電源（第 14 頁）。

實用資訊

問題	原因/解決方法
無法聽到撥號音。	<ul style="list-style-type: none">● 請確定您是使用隨附的電話線。舊式電話線的接線配置可能不同。● 主機的交流電源變壓器或電話線未連接。請檢查線路連接。● 拔下主機的電話線，將電話線連接到運作正常的電話。如果運作正常的電話可以操作，請聯絡本公司服務人員修理本電話機。如果運作正常的電話也無法操作，請聯絡您的電話服務供應商。
無法使用內線對講功能。	<ul style="list-style-type: none">● 此功能是子機之間所共有。雖然子機顯示“內線”或“自動內線”，但這些功能並不適用於單一子機型號。

選單清單

問題	原因/解決方法
顯示幕的語言是看不懂的語言。	<ul style="list-style-type: none">● 改變顯示幕語言（第 14 頁）。
不能啟動省電模式。	<ul style="list-style-type: none">● 增益器模式設定為“開啓”時不能設定省電模式。如有需要，請將增益器模式設定為“關閉”（第 35 頁）。
無法將子機登記到主機。	<ul style="list-style-type: none">● 子機已經登記到最多的主機數（4）。請取消子機未使用的主機登記（第 35 頁）。● 您輸入的 PIN 碼錯誤。如果您忘記您的 PIN 碼，請洽詢經授權的服務中心。
忘記鍵盤鎖定密碼。	<ul style="list-style-type: none">● 如果您忘記您的密碼，請洽詢經授權的服務中心。

電池充電

問題	原因/解決方法
子機發出嗶聲及/或  閃爍。	<ul style="list-style-type: none">● 電池電量低。請充滿電池（第 10 頁）。

問題	原因/解決方法
電池已充足電，但 - 仍然閃爍或 - 操作時間好像變短。	<ul style="list-style-type: none"> ● 請用乾布清潔電池兩極（⊕、⊖）及充電接點，然後再次充電。 ● 請更換電池（第 9 頁）。

撥打/接聽電話

問題	原因/解決方法
顯示幕顯示 Ψ 。	<ul style="list-style-type: none"> ● 子機距離主機太遠。請移近一點。 ● 未正確連接主機的交流電源變壓器。將交流電源變壓器重新連接至主機。 ● 子機未登記到主機。請登記子機（第 34 頁）。 ● 啟動省電模式會縮減主機在待機模式中的通訊範圍。如有需要，請關閉省電模式（第 15 頁）。
聽到雜訊干擾，聲音斷斷續續。	<ul style="list-style-type: none"> ● 您正在電氣干擾嚴重的區域內使用子機或主機。請在遠離干擾源的位置重新放置主機及使用子機。 ● 將子機靠近主機。 ● 如果您使用寬頻（DSL/ADSL）服務，建議您在主機和電話線插口之間，接上寬頻（DSL/ADSL）濾波器。詳情請與您的寬頻（DSL/ADSL）供應商聯絡。
聲音品質好像變差。	<ul style="list-style-type: none"> ● 您已登記非建議使用的子機。只有登記所提供的子機方可獲取最清晰的音質。
子機不響鈴。	<ul style="list-style-type: none"> ● 響鈴音量關閉。調整響鈴音量（第 16、26 頁）。 ● 已開啟勿擾模式。請將其關閉（第 31 頁）。 ● 如子機已在多部主機上登記，在下列情況下，該子機可能無法撥打電話或接收來電，或無法與主機通訊。 <ul style="list-style-type: none"> - 主機的選擇設定為“自動”（第 28 頁）。如遇此情況，將子機放在主機附近，然後按下 [R/ECO]，並選擇“省電”或“省電關閉”。於每部主機重複此步驟。

實用資訊

問題	原因/解決方法
無法撥打電話。	<ul style="list-style-type: none">● 可能未正確設定撥號模式。更改設定（第 15 頁）。● 您撥打的是限制撥號號碼（第 33 頁）。● 鍵盤鎖定功能開啟。請將其關閉（第 18 頁）。

來電顯示/來電號碼

問題	原因/解決方法
來電者資訊未顯示。	<ul style="list-style-type: none">● 您必須申請來電顯示服務。詳情請與您的電話服務供應商聯絡。● 若電話機連接其他電話設備，請將電話機取下，然後將電話機直接連接在牆壁上的接口。● 如果您使用寬頻（DSL/ADSL）服務，建議您在主機和電話線插口之間，接上寬頻（DSL/ADSL）濾波器。詳情請與您的寬頻（DSL/ADSL）供應商聯絡。● 其他的電話設備可能會干擾本電話機。斷開其他設備，然後再試一次。
非即時顯示或通報來電者資訊。	<ul style="list-style-type: none">● 視乎電話服務供應商而定，電話機可能在第 2 聲響鈴後才顯示或通報來電者資訊。請設定第一聲響鈴為“關閉”（第 26 頁）。● 將子機靠近主機。
沒有插出來電者的電話號碼。	<ul style="list-style-type: none">● 子機響鈴音量關閉。請進行調整（第 16，26 頁）。● 已關閉來電報號功能。請將其開啟（第 26 頁）。
電話機的時間改變了。	<ul style="list-style-type: none">● 若來電號碼的時間資訊不正確，便會改變時間。請將時間調整設定為“手動調整”（關閉）（第 26 頁）。
接到外線來電時，電話簿中儲存的姓名未完整顯示。	<ul style="list-style-type: none">● 編輯電話簿項目，使姓名不超過 1 行的長度（第 23 頁）。

液體損壞

問題	原因/解決方法
液體或其他形式的水分進入子機/主機。	<ul style="list-style-type: none">● 拔下主機的交流電源變壓器與電話線。將子機的電池拆下，風乾至少 3 天。等子機/主機完全乾燥後，重新連接交流電源變壓器與電話線。裝入電池，使用前充足電。如果無法正常使用電話機，請洽詢經授權的服務中心。

小心：

- 請勿使用微波爐加速烘乾過程，以免導致永久損壞。

索引

英數字及字母

PIN 碼: 34

三畫

子機

取消登記: 35

登記: 34

名稱: 33

搜尋: 12

四畫

日期與時間: 14

勿擾模式: 31

五畫

主機

取消: 35

選擇: 34

未接來電: 36

六畫

字元輸入: 38

自動接聽: 16

自動通話: 27

七畫

快速撥號: 23

均衡器: 17

低電量警告: 15

八畫

直接指令代碼: 25

免提聽筒: 16

來電安全選項: 33

來電者清單: 36

來電者清單編輯: 37

來電報號: 36

來電顯示服務: 36

九畫

按鍵音: 27

音量

響鈴 (子機): 16, 26

揚聲器: 16

聽筒: 16

限制撥號: 33

降低噪音: 17

重撥: 16

省電模式: 15

封鎖騷擾電話: 20

保留: 17

十畫

時間調整方式: 26

訊息指示燈: 14

十一畫

接聽來電: 16

第一聲響鈴: 26

通話隱密模式: 28

連鎖撥號: 23

十二畫

開啟/關閉電源: 14

十三畫

電源失效 (使用後備電源操作): 18

電池: 9, 10

電話候接: 17

電話候接來電顯示: 17

電話簿: 22

十四畫

疑難排解: 41

語音信箱: 38

十五畫

暫時音頻撥號: 17

暫停: 16

撥打電話: 16

撥號模式: 15

鬧鈴: 30

增益器: 35

十六畫

錯誤訊息: 40

操作鍵類型: 12

靜音: 17

十七畫

嬰兒監視器: 31

鍵盤鎖定: 18

瞬切: 17

十八畫

擴充主機: 34

十九畫

類別: 22

二十畫

響鈴音: 26

二十三畫

顯示幕

語言: 14

對比度: 27

日後參考使用

建議您妥善保存保養卡，並記錄以下資訊，以便保用期內維修使用。

序號	購買日期
(請見主機底部) 經銷商名稱與地址	
請將購貨收據貼在這裡。	
熱線電話號碼：2313 0666	

香港及澳門獨家代理：

信興科技有限公司

香港九龍尖沙咀東部，麼地道 67 號，半島中心 B 座 9 樓

電話：2313 0888

查詢熱線：2313 0666

傳真：2368 8068

電郵地址：shtec@panasonic.oa.hk

Panasonic Corporation

1006, Oaza Kadoma, Kadoma-shi, Osaka 571-8501, Japan

<http://www.panasonic.com>

© Panasonic Corporation 2018



PNQX8719ZA

PNQX8719ZA PP0818AM0