

Blue Deo

— 富士の美風 —

型號 MC-S101

使用說明書

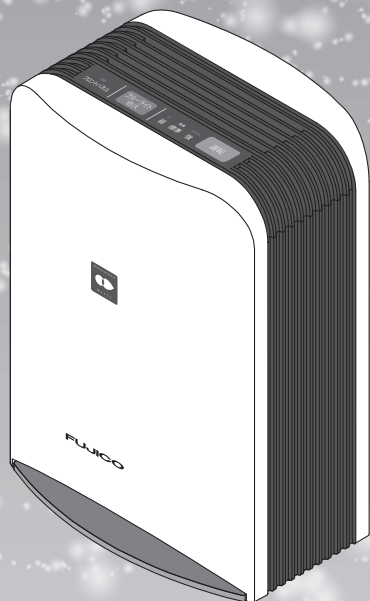

- 感謝購買此產品。
- 為使此產品更耐用，請詳閱此說明書。
- 務必在使用前詳閱「安全注意事項」
(P. 4 - P. 5)
- 請在保用證上填寫「購買日期、經銷商名稱」，
並與使用說明書一起妥善保管。

目錄

富士の美風 MC-S101 的優點	2
安全注意事項	4
隨附配件及各部份名稱	6
使用方法	8
保養	10
更換前置過濾器	12
規格	14
故障排除	15
查詢	尾頁

photocatalyst



MaSSC 標誌 (圖形) 及「Blue Deo」
「富士の美風」是 FUJICO 株式會社的
商標。

富士の美風 MC-S101 的優點

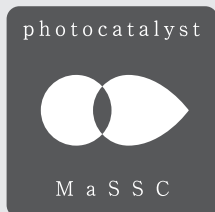

此MaSSC標誌代表著這是採用FUJICO開發的溶射技術，將混合了光觸媒及抗菌金屬的高度殺菌材料加以塗層而成的產品。MaSSC Clean是一部空氣除臭殺菌裝置，內置MaSSC過濾器及紫外光燈，發揮非凡的除臭及殺菌功能。

混合光觸媒

+

FUJICO獨一無二的溶射技術

=

卓越高度「除菌性能」

Strong Point 1 甚麼是FUJICO的混合光觸媒？

●採用光觸媒的殺菌作用

光觸媒被光線照射時，便會產生「電子(e-)」及「電子空穴(h+)」。

這些物質跟空氣中的「氧氣(O₂)」及水(H₂O)結合，形成「活性氧簇(O₂·OH)」。

此活性氧將有機物質分解為二氧化碳及水，而且破壞細菌的質膜。

為了提升殺菌性能

●加上抗菌金屬

遊離金屬離子引起細菌內酵素鈍化，引致細胞死亡。

Strong Point 2 甚麼是FUJICO的溶射技術？

一直以來的光觸媒是將光觸媒混入溶劑然後進行塗層，故此，光觸媒被溶劑覆蓋，光觸媒反應數量便會減少，這裏採用FUJICO擅長的「溶射」技術，可用高密度光觸媒覆蓋基礎材料，大幅提升光觸媒反應。

使用溶劑的方法

由於要將光觸媒混入溶劑裏使用，光觸媒被溶劑覆蓋，反應數量較少。

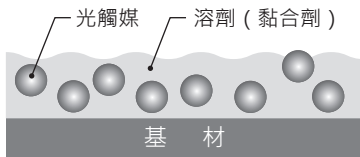

使用溶射的方法

基於溶射的衝擊而導入基礎材料並緊密連接起來，故沒有需要使用溶劑，可製造高密度光觸媒的薄膜。

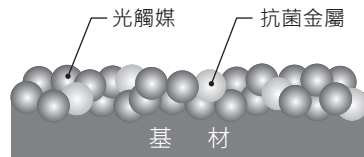

因錯誤使用本產品而產生的事故，現分類如下並加以說明。

 警告	「有可能引致死亡或重傷」情況	 注意	「有可能引致輕傷或財物損失」情況
---	----------------	---	------------------

警告



禁止

- 切勿在運行途中拔除 AC 電源線
(否則可能引致火災、觸電、故障)
- 手濕時切勿觸摸 AC 電源線插頭
(否則可能引致觸電)
- 切勿損毀、加工、強行扭曲、拉扯、扭擰、接近高溫處、捆綁 AC 電源線等
(否則可能引致火災、觸電、短路)
- 當發現 AC 電源線及插頭受損或電源插頭鬆動時切勿使用
(否則可能引致火災、觸電、短路)
- 切勿使用拖板取電
(否則可能引致構成因發熱起火)
- 切勿改裝、分解、修理
(否則可能引致火災、觸電、受傷)
→修理時請向「客戶服務熱線」查詢 **尾頁**
- 切勿弄濕主機或向其潑水
(否則可能引致火災、觸電)
- 切勿在幼兒能觸摸地方使用
(否則可能引致觸電、受傷)
- 切勿將手指及棒等異物伸入吸入口及噴出口的空隙
同時亦切勿讓萬字夾等東西掉進噴出口內
(否則可能引致觸電、受傷)



必須遵守

- 使用 220V 家庭用交流電力
(否則可能引致火災、觸電、故障)
- 必須使用隨機附送的 AC 充電器
(否則可能引致火災、觸電、故障)
- 定期清理 AC 電源線插頭的塵埃
(以免在塵埃積聚時，因濕氣而引致絕緣不良，並造成火災及觸電)



拔除插頭

- 清理、檢驗或移動時必須停機，拔除 AC 電源線插頭
(否則可能引致觸電及受傷)

請必須遵守



這裏說明為預防人體傷害及財物損失所必須遵守事項。



■ 以下圖案記號說明要遵守事項的種類。

 <p>切勿做的事情</p>	 <p>必須做的事情</p>
---	---

⚠ 注意

 <p>禁止</p>	<ul style="list-style-type: none"> ● 切勿讓可燃物體及燃點中的香烟及香燭等物品接近吸入口 (否則可能引致起火) ● 切勿用汽油或稀釋劑清潔機身或向機身噴射殺蟲劑 (否則可能引致裂痕、觸電、火災) ● 使用室內煙冒式殺蟲劑時切勿啟動 (否則可能產生事故或身體不適的情況) → 有可能機械內部積聚藥劑成分，其後從噴出口釋出而損害健康，當使用殺蟲劑後充分更換室內空氣，然後才啟動。 ● 切勿坐或依靠在機身上 (否則可能引致傷害及損毀) ● 切勿在浴室等濕氣重或會被水沾濕的地方使用 (否則可能引致火災、觸電、故障) ● 過濾器鋪滿塵埃時切勿使用 (否則可能引致故障)
 <p>必須遵守</p>	<ul style="list-style-type: none"> ● 與燃燒器具一起啟動時，請確保空氣流通 (否則可能產生事故或身體不適的情況) → 即使啟動本機也不能除去一氧化碳等氣體，若更換空氣不足，會造成氧氣不足而窒息，因此請確保使用時空氣流通。
 <p>拔除插頭</p>	<ul style="list-style-type: none"> ● 必須手執插頭拔除 AC 電源線 (否則可能引致火災、觸電、短路) ● 長時間不使用時，必須將 AC 電源線的插頭從電源插座拔除 (否則可能因絕緣劣化而引致觸電及漏電火災)

隨附配件及各部分的名稱

■ 關於隨附配件



本包裝內的隨附配件如下所示，請於使用前確認是否齊全。

□ 主機

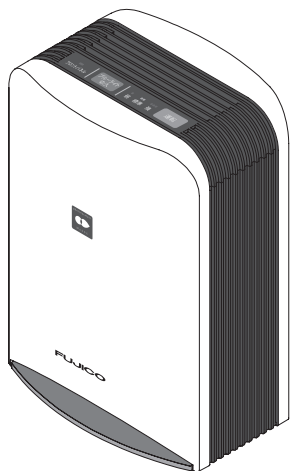

MC-S101主機.....1部

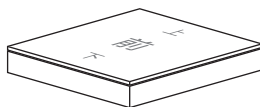

前置過濾器.....1個
 (已安裝在主體內)
 有前後上下之分。
 標示為「前」的一面是前面。

□ 交流電變壓器.....1個

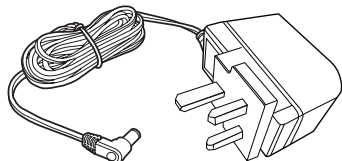

□ 使用說明書、保用證.....2冊

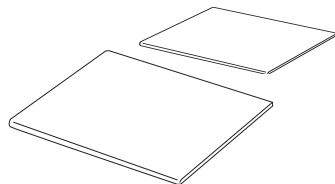

■ 有關各部分名稱

主體內部裝有前置過濾器和光觸媒過濾器，而光觸媒過濾器內部裝有紫外光燈，若受到猛烈衝擊有可能破裂受損，使用時請注意。

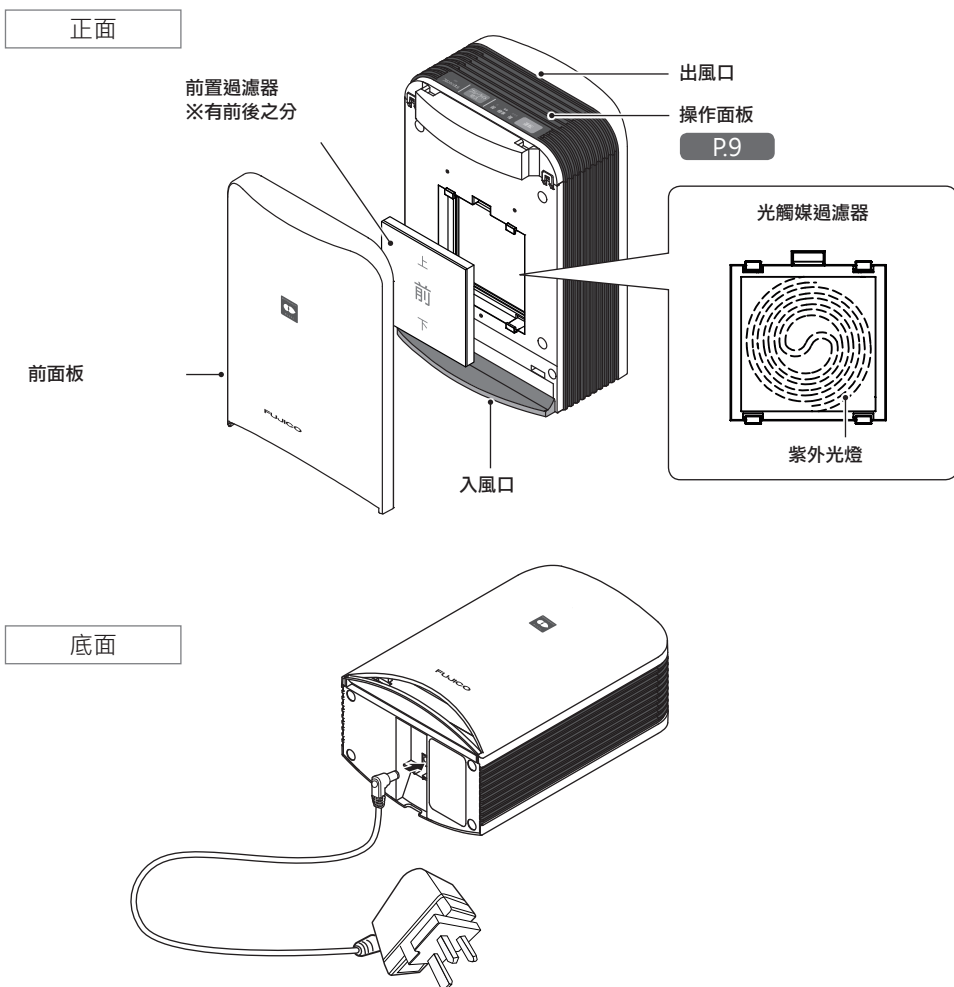

隨
附
配
件
及
各
部
分
的
名
稱

1 連接交流電變壓器

將交流電變壓器的主體用插頭插入主體底部的插口。

請勿使用附件交流電變壓器(MKS-1202000BS)以外的交流電變壓器。

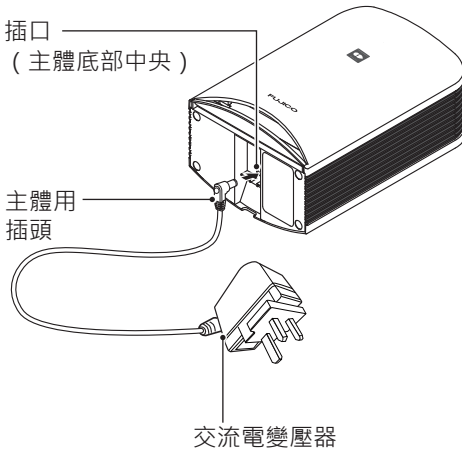

2 將交流電變壓器插入電源插座，按下運行按鈕

請設置在適當的地方，將交流電變壓器插入電源插座，使用操作面板的運行按鈕調節風量。

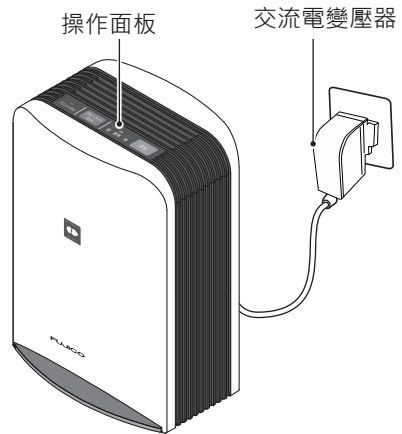

■ 使用時的注意要點

切勿在沒有安裝前置過濾器情況下啓動本機

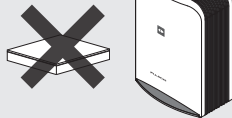

不要使用破損的前置過濾器 (否則可能引致運作不良)



切勿在可受到增濕機等噴出的水蒸氣影響的地方使用本機 (否則可能引致火災、觸電、故障)



在攝氏0至35度房間內使用



■ 關於操作面板

前面板顯示燈

當前面板未能正確安裝時會閃爍。



運行按鈕 [Power]

按下運行按鈕可切換運行模式。

風量	運行顯示燈	狀態
關	● ● ● ● ● Low Mid High	運行停止
低 [low]	≧ ● ● ● ● ● Low Mid High	寧靜運行
中 [mid]	● ● ● ● ● ≧ ● ● ● ● ● Low Mid High	一般運行
高 [High]	● ● ● ● ● ≧ ● ● ● ● ● ≧ ● ● ● ● ● Low Mid High	快速吸收微塵、除菌

藍燈開關按鈕

運行時入風口的藍光亮燈部會亮起。

若在睡房等地方使用時感覺燈光刺眼，可按下藍光燈開關按鈕關燈。

(即使關燈，也不會影響除臭、除菌的性能)



藍光亮燈部位

不要設置在接近冷氣機、暖氣機的吹風位置及窗口附近
(否則可能引致變形及變色、運作不良)

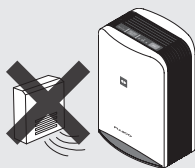

遠離陽光直接照射地方
(否則可能引致變形及變色、運作不良)

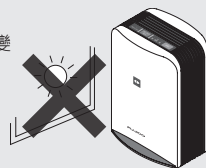

不要設置在電視機及收音機等家庭電器產品附近
(否則可能引致影像不清及雜音)

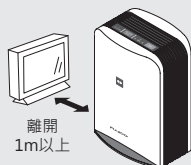

不要設置在不穩固地方
(否則可能引致因翻倒而故障)



■前置過濾器

產品編號：MC-S1PF01

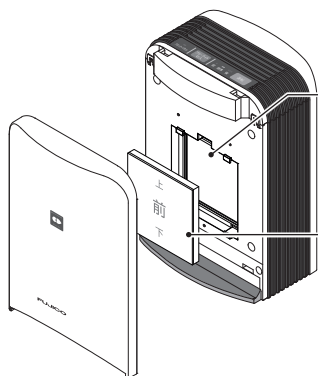

光觸媒過濾器 (內部)

假如機身表面黏附垃圾或塵埃，請用吸塵機等器具清理。

前置過濾器

不可水洗。

拆除後用吸塵機清除垃圾和塵埃。

- 前置過濾器的拆除方法請參閱 **P.12**
- 即使用了吸塵機清潔後，仍發現黑色淤塞物或臭味變得難於清除，請更換前置過濾器。

注意事項

- 在更換前置過濾器時，為免污物散佈周圍，請用報紙等東西墊底。
- 用完的前置過濾器，請按照居住地區的垃圾分類方法棄置。

前置過濾器材料質地.....紙、PET

- 視乎使用環境，過濾器可能在數星期或數月後會產生臭味而需更換。若在較多PM2.5粉塵環境中使用，建議每半年更換一次。
- 前置過濾器屬消耗品，即使仍處於保用期間，亦需「另購」更換，敬請留意。

- 若需購買前置過濾器 (MC-S1PF01)，請向經銷商查詢。



警告



拔除交流電變壓器

進行清理時，請從電源插座拔除交流電變壓器。（否則可能引致觸電及受傷）



■ 主機

請使用柔軟布料清潔機身。



通知

- 當污垢難於清除時，請使用濕布(攝氏40度以下水溫)清潔。



警告

請勿自行拆解、改裝或修理。機身內有高電壓部位，若不慎觸摸會產生危險。（否則可能引致火災、觸電、傷害）

請不要使用以下物品清理本機。

（若損傷機身表面或液體滲入機身內部的精密機件部位，會構成機件故障）

- 稀釋液
- 汽油
- 酒精
- 焗爐清潔劑
- 去污粉
- 漂白劑
- 家居及家具用的合成洗劑（鹼性）
- 清潔噴劑
- 金屬百潔布

更換前置過濾器

■ 拆除前置過濾器

1 手執虛線部位向自己身前拉開

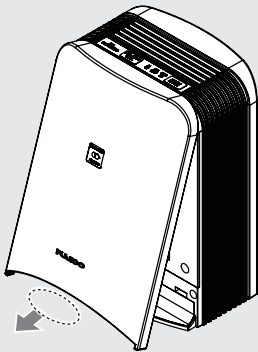

2 將前面板向上方掀起拆除

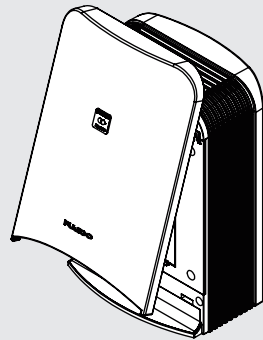

■ 安裝前置過濾器

1 將前置過濾器嵌入下方的鈎扣部位

以這方向進行安裝

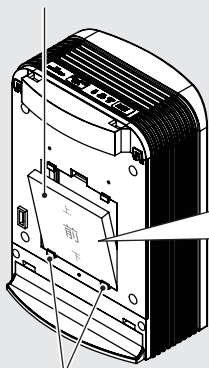

下方的鈎扣部位

前置過濾器

上
前
下

前置過濾器有前後上下之分，請跟從有印字方向安裝。

2 將前置過濾器向下按慢慢推入

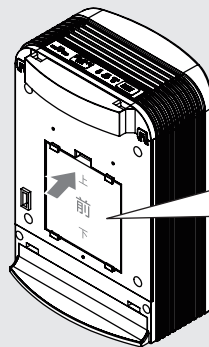

前置過濾器
(反面)

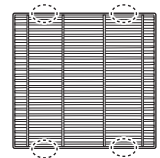

讓虛線部位扣上機身的鈎扣位置。



進行更換時，必須從電源插座拔除交流電變壓器
(否則可能引致觸電及受傷)



3

將手指放入凹位，把前置過濾器向下按

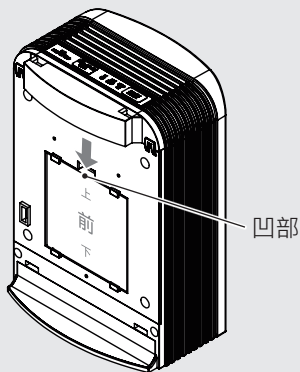

4

從上方的鈎扣拆除，將前置過濾器向前拉取出

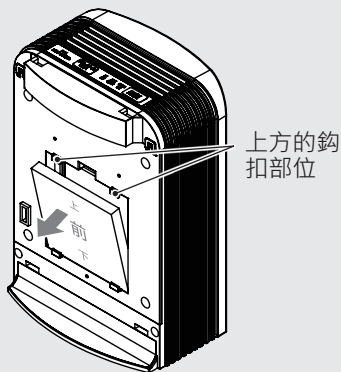

3

將前面板的鈎扣上主機

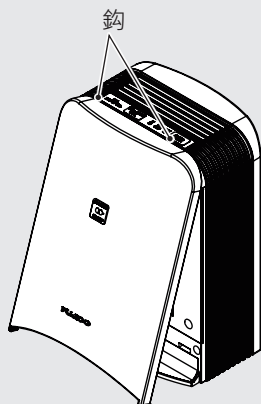

4

把前面板下方兩側用手按入

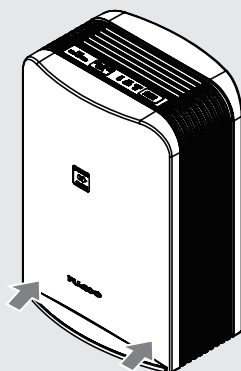

Step

規格

產品型號		MC-S101		
電源 (交流電變壓器)		交流電變壓器 AC 100V-240V;50/60 Hz		
電源 (主機)		直流電12V(請使用隨附的交流電變壓器)		
建議使用地方		書房、睡房、兒童房間等		
產品尺寸	闊 (毫米)	187		
	深 (毫米)	129		
	高 (毫米)	268		
重量 (千克)		約1.4 (不包括交流電變壓器)		
操作模式		低	中	高
風量		0.13 m ³ /分	0.24 m ³ /分	0.4 m ³ /分
消費電力		8.5 W	9.0 W	12.0 W
操作時音量 (分貝)		22	28	40
電源線長度 (米)		約1.4		

故障排除

請確認以下事項並作出相應處理。

若處理後仍持續出現異常情況，請從電源插座拔除交流電變壓器並聯絡經銷商或「客戶服務熱線」。

(詳情請參閱 **尾頁**)

如遇上這情況	請先確認	頁數
不運行	<ul style="list-style-type: none"> 交流電變壓器是否牢固連接？ 	8
難於消除氣味	<ul style="list-style-type: none"> 前置過濾器有否塵埃積聚？ →請進行前置過濾器的清理或更換。 	10
前面板顯示燈閃爍	<ul style="list-style-type: none"> 前面板是否正確安裝？ 	12
運行顯示燈閃爍	<p>→裝置發生異常，請拔除交流電變壓器，並聯絡經銷商或「客戶服務熱線」(尾頁)</p>	-
主機跌下時	<ul style="list-style-type: none"> 安裝在主機內部光觸媒過濾器內的紫外光燈有可能破損。 →當紫外光燈破損時，運行顯示燈閃爍，並會停止運行。請聯絡「客戶服務熱線」(尾頁)。 	-

為了發揮除臭及除菌功能，此產品內置了紫外光燈。紫外光燈的參考壽命為20,000小時或以上。

經過長年使用之後，請對產品進行安全檢查！

有無如此症狀？

- 交流電變壓器異常發熱。
- 在交流電變壓器的電源線上有嚴重損傷或變形。
- 觸摸時有點像觸電般的感覺。
- 產生燒焦的氣味，在運行中發生異常噪音或振動。
- 有其他異常或故障情況。

假如發現以上症狀，為避免故障及事故發生起見，請停止使用並且從電源插座拔除交流電變壓器，聯絡經銷商或「客戶服務熱線」。

註意：實際產品外觀可能與說明書內之產品圖案略有不同。

經銷商：

信興科技有限公司
九龍尖東麼地道67號半島中心B座9樓
客戶服務熱線：23130666
維修熱線：24065777

V0320