

Panasonic

使用說明書

數碼式室內無線電話
型號 **KX-TG7200HK**
KX-TG7202HK



KX-TG7200

本電話機符合來電顯示規格。要顯示來電者的電話號碼，您必須申請來電顯示服務。

初次使用前，請先將電池充電約 7 小時。

使用本電話機前，請先閱讀本使用說明書，看完後，請將說明書收好以便日後參考。

準備工作

序言 3
配件資訊 4
重要資訊 5
操作鍵 6
顯示幕 7
線路連接 7
電池的安裝和更換 8
電池的充電 9
開啟/關閉電源 10
使用前設置電話機 10

撥打/接聽電話

撥打電話 12
接聽電話 12
通話中的實用功能 13

電話簿

子機電話簿 14

子機功能設定

子機功能設定 15

主機設定

主機設定 16

來電顯示服務

使用來電顯示服務 17
來電者記錄 17
語音信箱服務 18

多台電話機的操作

操作擴充的電話機 19
將子機登記到主機 19
子機間的內線對講 20
轉接子機之間的電話 20

實用資訊

字元輸入 21
錯誤訊息 23
故障排除 23
規格 26

索引

索引 27

序言

感謝您購買新型的 Panasonic 數碼式室內無線電話。

日後參考使用

請保留正式購貨收據和保用證以便保用期內維修使用。

序號（請見主機底部）
購買日期
經銷商名稱與地址

注意：

- 若有任何故障問題發生，請立刻與您購買本產品之經銷商聯絡。

您的電話

KX-TG7200



KX-TG7202

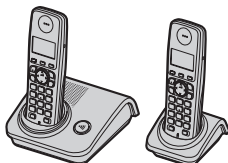

配件資訊

隨附配件

編號	配件項目	數量	
		KX-TG7200	KX-TG7202
①	主機的交流電源變壓器 (零件編號 PQLV207E)	1	1
②	電話線	2	2
③	充電電池 AAA (R03) 尺寸 (零件編號 HHR-55AAAB)	2	4
④	子機蓋 ^{*1}	1	2
⑤	充電器 (零件編號 PQLV30055Z)	—	1
⑥	充電器的交流電源變壓器 (零件編號 PQLV209E)	—	1

*1 子機蓋隨附在子機上。

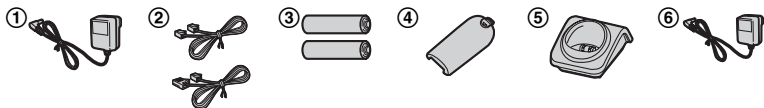

擴充/更換配件

有關銷售資訊，請洽詢離您最近的 Panasonic 經銷商。

編號	型號	內容
①	KX-TGA721HM	擴充式數碼室內無線電話子機
②	KX-A272	DECT 增益器

注意：

- 更換電池時，只可使用 2 枚充電式 AAA (R03) 尺寸的鎳氫 (Ni-MH) 電池。我們建議您使用 Panasonic 充電電池 (型號 HHR-4EPT)。
- 更換電池的容量可能與隨附電池不同。

重要資訊

一般

- 請僅使用本產品隨附的交流電源變壓器，如第 4 頁所示。
- 請勿將交流電源變壓器連接到標準 220–240 V 交流電插座以外的插座。
- 本產品無法進行通話的情況如下：
 - 可攜式子機的電池需要充電或發生故障。
 - 電源中斷。
 - 鍵盤鎖定功能開啟。
- 除了更換電池之外，請勿拆卸主機、充電器或子機。
- 請洽詢製造商任何關於個人醫療裝置的資訊，例如心臟節律器和助聽器，以判斷這些裝置是否確實完全不受外部 RF（無線電頻率）能量的干擾。（本產品的操作頻率範圍介於 1.88 GHz 至 1.90 GHz 之間，電源輸出為 250 mW（上限）。）如果醫療保健機構張貼不可使用本產品的指示，則請勿在該機構內使用本產品。醫院或醫療保健機構可能使用對於外部 RF 能量相當敏感的設備。
- 請小心避免物體掉落或液體灑到本產品。請勿將本產品放置在煙塵過多或機械震動衝擊劇烈的地方。

使用環境

- 請勿在潮濕的地方使用本產品。
- 本產品應該遠離暖氣裝置、爐具等熱源。此外，也不應放置在溫度低於 5°C 或高於 40°C 的房間。

警告：

- 為了避免觸電，請勿讓本產品遭受雨淋或被任何其他液體弄濕。
- 若本產品冒煙、發出異味或異常的聲音，請從電源插座拔下本機插頭。這些情況可能會導致火災或觸電。確認

已停止冒煙，並聯絡經授權的服務中心。

- 請勿讓任何液體（洗潔精、清潔劑等）潑灑到電話線插頭上或使其淋濕。否則可能會導致火災。如果電話線插頭潮濕，請立即將插頭從牆壁上的接口中拔出且不要使用。
- 請勿在自動控制裝置（例如自動門和火災警報器）附近放置或使用本產品。本產品放射的無線電波可能導致此類裝置故障，因而導致發生意外。
- 請定期將交流電源變壓器/電源插頭從電源插座拔出，並以乾布擦拭清除灰塵。累積的灰塵可能導致無法完全隔絕濕氣，因而發生火災。
- 請勿毀損電源線/插頭。這可能造成短路、電擊或火災。
- 請勿以濕手觸摸插頭。
- 交流電源變壓器為主要的電源中斷裝置。請確保交流電插座安裝於本產品附近且便於連接的地方。

電池使用警告

- 建議您使用如第 4 頁所示的電池。請僅使用充電電池。
- 請勿將新舊電池混合使用。
- 請勿將電池丟棄火中，以免爆炸。請確認當地廢棄物管理規定的特殊處理說明。
- 請勿打開或切開電池。從電池流出的電解液具有腐蝕性，可能會燙傷或傷害眼睛或皮膚。吞下電解液可能會中毒。
- 請小心處理電池。請勿讓戒指、手鐲或鑰匙等導電物體觸及電池，以免發生短路造成電池或導電物體過熱而導致燙傷。
- 請僅遵照本手冊說明的指示與限制，為本產品隨附的電池或專用的電池充電。
- 請僅使用兼容的主機（或充電器）為電池充電。請勿瞎弄主機（或充電

準備工作

器)。若不依從本指示，可能會造成電池膨脹或爆炸。

本產品棄置、轉讓或退貨時的注意事項

- 本產品可儲存私人/機密資訊。為了保護您的私隱權/機密性，建議在將本產品棄置、轉讓或退貨前，先將如電話簿或來電者記錄項目等資訊從記憶體中刪除。

歐盟以外國家的棄置資訊



本符號只適用於歐盟國家。如欲丟棄本產品，請聯絡當地政府單位或經銷商，洽詢正確的棄置方法。

操作鍵

主機

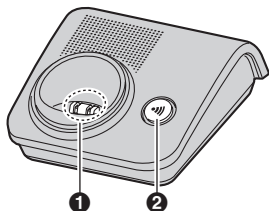

- 1 充電接點
- 2 【☎】(內線呼叫)

子機

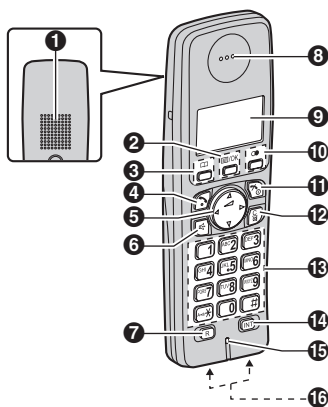

- 1 揚聲器
- 2 【☑/OK】(選單/確定)
- 3 【☑】(電話簿)
- 4 【☎】(通話)
- 5 導航鍵 (【▲】/【▼】/【▶】/【◀】) / ◀ (聽筒音量: 【▲】/【▼】)
- 6 【🔇】(免提聽筒)
- 7 【R】(瞬切)
- 8 聽筒
- 9 顯示幕
- 10 【🔄】(重撥/暫停)
- 11 【🔌】(關閉/電源)
- 12 【C/☒】(清除/靜音)
- 13 撥號鍵盤
- 14 【INT】(內線對講)
- 15 麥克風
- 16 充電接點

使用導航鍵



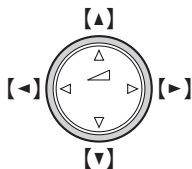

按下【▲】、【▼】、【←】或【→】以瀏覽選單及選擇顯示幕上的項目。

調整聽筒或揚聲器音量（）
通話時按下【▲】或【▼】。



顯示幕

顯示幕圖示

圖示	意義
	在主机通話範圍內 ● 閃爍時：子機正在搜尋主機。（第 23 頁）
	子機正在接入主機。 （內線對講、內線呼叫、更改主機設定等）
	子機正在進行外線通話。
	電池電量
[P]	開啟通話隱密模式。 （第 13 頁）
	接收到新語音信箱訊息 ^{*1} （第 18 頁）
[IN USE]	另一部子機正在使用線路進行通話或登記等。

*1 僅限於語音信箱使用者

線路連接

連接電話線，直到卡入主機和電話線插口（**1**）為止。用力按下插頭（**3**）以連接交流電源變壓器的電線（**2**）。

主機

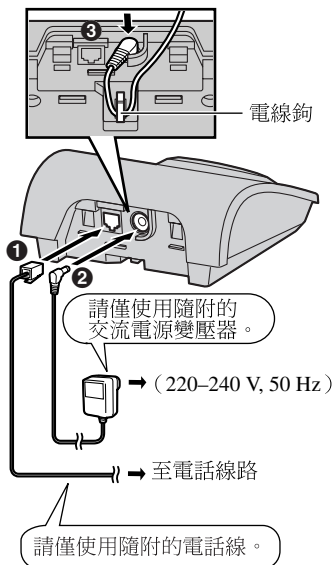

重要事項：

- 如果您使用非隨附的電話線，本機可能無法正常操作。

充電器（僅適用於 **KX-TG7202**）

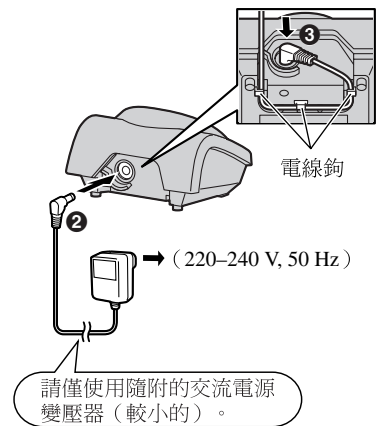

注意：

- 請千萬不要在雷暴期間安裝電話線路。
- 交流電源變壓器必須保持連接。（變壓器在使用期間發熱是正常現象。）
- 交流電源變壓器應連接到垂直或安裝在地面的交流電源插座。請勿將交流電源變壓器連接到安裝在天花板的交流電源插座，因為變壓器的重量可能會導致其掉落。
- 本電話機在停電時將無法操作。建議您將一台有線電話連接到同一電話線上，或者使用 T 形轉接器連接到同一電話插口上。

主機位置

- 為了取得最大覆蓋範圍及無雜訊的對話，請將主機安放在下列位置：
 - 室內方便且較高和中央的位置，且子機與主機間沒有屏障物。
 - 遠離電視、收音機、個人電腦、無線裝置或其他電話等電子設備。
 - 避免面對著無線電發射裝置，例如戶外的手提電話發射站的天線（避免將主機置於窗台或窗邊）。

- 覆蓋範圍與話音質素取決於當地環境條件。
- 若放置主機的位置接收情況欠佳，請將主機移至其他位置以改善接收效果。

電池的安裝和更換

重要事項：

- 建議您使用如第 4、5 頁所示的隨附充電電池。
- 請僅使用 AAA (R03) 尺寸的鎳氫 (Ni-MH) 充電電池。
- 請勿使用鹼性/錳/鎳鎘 (Ni-Cd) 電池。
- 安裝電池時，請確定電極 (+、-) 正確。
- 用乾布抹拭電池的兩極 (+、-)。
- 裝入電池時請勿觸及電池兩極 (+、-) 或本電話機的接點。
- 更換電池時，建議您僅使用如第 4、5 頁所示的 Panasonic 充電電池。

- 1 用力按下子機蓋上的凹槽，然後將電池蓋往箭頭方向滑動。

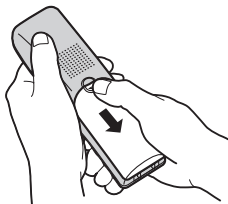

- 2 先裝入電池負(⊖)極。蓋上子機蓋。

僅可使用充電式鎳氫
(Ni-MH) 電池

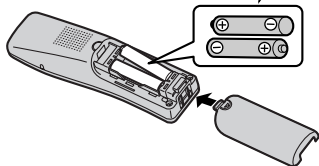

注意：

- 更換電池時，請先取出舊電池。

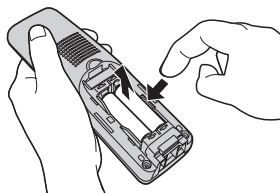

電池的充電

初次使用前，請先將子機放在主機或充電器上約 7 小時。

充電時，將會顯示“Charging”。

當電池已充足電時，將會顯示“Charge Completed”。

主機

充電器*1

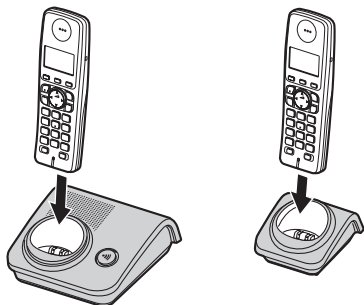

*1 KX-TG7202

注意：

- 子機在充電期間發熱是正常現象。
- 如果想要立刻使用本裝置，請將電池充電至少 15 分鐘。
- 請每月使用柔軟乾燥的抹布清潔一次子機、主機與充電器的充電接點。如果本電話機放置在有油污、灰塵過多或濕度過高的地方，請多清潔幾次。

電池電量

電池符號	電池電量
	高
	中
	低 ● 閃爍時：需要充電。

準備工作

Panasonic 鎳氫 (Ni-MH) 電池的效能
(隨附的電池)

操作	操作時間
連續使用	最多 17 小時
連續待機模式	最多 180 小時

注意：

- 第一次充電時，電池無法完全充滿電量是正常情況。經過數次完整的充電/放電(使用)循環後，才會達到最大電池效能。
- 為確保最佳的電池壽命，建議每隔數月將子機電池完全放電(使用)，直到  閃爍為止。
- 實際的電池效能必須視乎子機使用時間與非使用時間(待機)的長短而定。
- 更換電池後，電量可能無法正確顯示。在這種情況下，將子機放在主機或充電器上，並且讓其充電至少 7 小時。

開啟/關閉電源

開啟電源





按下  約 1 秒鐘。



關閉電源



按下  約 2 秒鐘。





使用前設置電話機

顯示幕語言











- 1  → 
- 2 按下  或  以選擇 “Handset Setup”。→ 

- 3 按下  或  以選擇 “Display Setup”。→ 

- 4 按下  或  以選擇 “Select Language”。→ 

- 5 按下  或  以選擇想要的語言。
→  → 

注意：









- 如果您選擇了自己看不懂的語言：
 →  →  3 次 →  →  2 次 →  2 次 →  / ：選擇想要的語言。→  → 

撥號模式 (音頻脈衝)













請根據您的電話線服務更改撥號模式。

“Tone”：於具有音頻服務時選擇。

“Pulse”：於具有轉盤/脈衝服務時選擇。

- 1 
- 2 按下  或  以選擇 “Base Unit Setup”。→ 
- 3 按下  或  以選擇 “Call Options”。→ 
- 4 按下  或  以選擇 “Dial Mode”。→ 
- 5 按下  或  以選擇想要的設定。
→  → 



日期和時間

- 1 
- 2 按下  或  以選擇 “Handset Setup”。→ 
- 3 按下  或  以選擇 “Set Date & Time”。→ 
- 4 輸入目前的日、月和年。
例如：2007 年 5 月 17 日

5 輸入目前的小時和分鐘。

例如：3:30 PM

[0][3][3][0] → 按下 **[*]** 直到顯示 **"03:30 PM"** 為止。

6 **[/OK]** → **[⊙]**

注意：

- 要更正數字，請按下 **[◀]** 或 **[▶]** 移動游標，然後更正。
- 停電後，日期和時間可能會不正確。此時，請重新設定日期和時間。

撥打電話

- 1 拿起子機，撥出電話號碼。
 - 要更正數字，請按下 **[C/⊗]**。
- 2 **[↶]**
- 3 結束通話後，請按下 **[✕⊙]** 或將子機放回到主機或充電器上。

免提聽筒

- 1 通話時，按下 **[☞]** 以開啟免提聽筒。
 - 與來電者輪流說話。
- 2 結束通話時，請按下 **[✕⊙]**。

注意：

- 若要得到最好的效能，請在安靜的環境中使用免提聽筒。
- 要切換回聽筒，按下 **[↶]**。

調整聽筒或揚聲器音量

通話時按下 **[▲]** 或 **[▼]**。

使用重撥記錄撥打電話

最近 10 個已撥的電話號碼會儲存在重撥記錄中（每個最多 24 位數）。

- 1 **[☉]**
- 2 **[▲]/[▼]**：選擇想要的號碼。
- 3 **[↶]**

刪除重撥記錄中的號碼

- 1 **[☉]**
- 2 **[▲]/[▼]**：選擇想要的號碼。 → **[▶]**
- 3 **[▲]/[▼]**：“Erase” → **[▶]**
- 4 **[▲]/[▼]**：“Yes” → **[▶]** → **[✕⊙]**

暫停（用於 PBX/長途電話服務使用者）

使用 PBX 或長途電話服務撥打電話時，有時需要暫停。

例如：如果在手動撥打外線電話前必須先撥 **[0]**，則撥 **[0]** 後可能要暫停，直到聽到撥號音為止。

- 1 **[0] → [☉]**
- 2 撥出電話號碼。 → **[↶]**

注意：

- 每按一次 **[☉]**，便會插入 3 秒的暫停。如果需要比較長的暫停，請重複上述步驟。

接聽電話

- 1 電話機鈴聲響起時，請拿起子機並按下 **[↶]** 或 **[☞]**。
 - 您也可以按下撥號鍵 **[0]** 至 **[9]**、**[*]** 或 **#[#]** 來接聽電話。（任何鍵接聽功能）
- 2 結束通話後，請按下 **[✕⊙]** 或將子機放到主機或充電器上。

自動通話功能

只要從主機或充電器上拿起子機，即可接聽電話。並不需要按下 **[↶]**。要開啟此功能，請參閱第 15 頁。

收到來電時調整子機響鈴音量

按下 **[▲]** 或 **[▼]**。

子機搜尋

使用此功能，可以尋找您的子機。

- 1 按下主機的 **[📞]**。
- 2 要停止呼叫，請按下主機上的 **[📞]** 或按下子機上的 **[✕⊙]**。

通話中的實用功能

靜音

開啟靜音功能後，您將能聽到對方的聲音，但是對方無法聽到您的聲音。如果要使您的聲音不被對方聽到，按下【C/☒】。

- 如果要回復對話，再按一次【C/☒】。

R 鍵

您可以按下【R】使用 PBX 總機的特殊功能（如轉接分機電話），或使用選用的電話服務。

注意：

- 如要變更瞬切時間，請參閱第 16 頁。

適用於電話候接服務使用者

要使用電話候接功能，您必須向電話候接服務供應商/電話公司申請相關服務。此功能允許您在通話時接聽其他來電。若通話時有其他來電，您會聽到電話候接通知音。如需此服務，請洽詢所屬的服務供應商/電話公司，以取得所在地區相關詳細資訊和服務範圍。按下【R】可接聽第 2 個來電。

- 要切換接聽來電，請按下【R】。

暫時音頻撥號（用於轉盤/脈衝電話的使用者）

當您必須連接音頻式服務時（例如撥打銀行服務），您可以暫時將撥號模式切換為音頻。

- 1 撥打電話。
- 2 當電話提示您輸入代碼或 PIN 碼時，請按下【*】，然後按下適當的撥號鍵。

注意：

- 撥號模式在您掛斷後會回到脈衝模式。

鍵盤鎖定

子機可以鎖定，致使無法撥打電話或設定。開啟鍵盤鎖定後您可以接聽來電，但無法使用其他功能。

要開啟鍵盤鎖定，請按下【☒/OK】約 3 秒鐘。

- 顯示“Key Lock”。
- 要關閉鍵盤鎖定，請再次按下【☒/OK】約 3 秒鐘。

注意：

- 在關閉鍵盤鎖定之前將無法撥打緊急號碼。

通話共享

第 2 部子機可以加入現在的外線電話。如果要加入對話，當另一部子機正在進行外線通話時，按下【↶】或【↷】。

通話隱密

通話隱密功能讓您可以避免其他使用者加入您與外電來電者的通話。要讓其他使用者加入您的通話，請關閉此功能。預設設定為“Off”。

- 1 有外線電話時，按下【☒/OK】。
- 2 【▲】/【▼】：“On”或“Off”→【▶】
 - 開啟這項功能後，顯示“[P]”。

注意：

- 掛斷電話後，此功能將會關閉。

子機電話簿

有了子機電話簿，您就不必手動撥號打電話了。您可以新增 50 個姓名及電話號碼。

新增項目

- 1 **[□]** → **[☒/OK]**
- 2 **[▲]/[▼]**：“New Entry” → **[▶]**
- 3 輸入對方名稱（最多 16 個字元；第 21 頁）。→ **[☒/OK]**
- 4 輸入對方的電話號碼（最多 24 位數）。→ **[☒/OK]**
- 5 **[▲]/[▼]**：“Save” → **[▶]** → **[↵]**

注意：

- 步驟 1 變更：

[☒/OK] → **[▲]/[▼]**：選擇
“Ph. Book Setup”。→ **[▶]**

尋找並撥打子機電話簿中的項目

捲動所有項目

- 1 **[□]**
- 2 **[▲]/[▼]**：選擇想要的項目。
- 3 **[↵]**

編輯項目

- 1 尋找想要的項目（第 14 頁）。→ **[☒/OK]**
- 2 **[▲]/[▼]**：“Edit” → **[▶]**
- 3 若有需要可編輯名稱（最多 16 個字元；第 21 頁）。→ **[☒/OK]**
- 4 若有需要可編輯電話號碼（最多 24 個數字）。→ **[☒/OK]**

- 5 **[▲]/[▼]**：“Save” → **[▶]** → **[↵]**

刪除項目

刪除單一項目

- 1 尋找想要的項目（第 14 頁）。→ **[☒/OK]**
- 2 **[▲]/[▼]**：“Erase” → **[▶]**
- 3 **[▲]/[▼]**：“Yes” → **[▶]** → **[↵]**

刪除所有項目

- 1 **[□]** → **[☒/OK]**
- 2 **[▲]/[▼]**：“Erase All” → **[▶]**
- 3 **[▲]/[▼]**：“Yes” → **[▶]**
- 4 **[▲]/[▼]**：“Yes” → **[▶]** → **[↵]**

連鎖撥號

本功能可讓您在通話時，還能撥打子機電話簿中的號碼。本功能可用於撥打儲存在子機電話簿中的電話卡號碼或銀行帳號的 PIN 碼，而不必手動輸入。



- 1 在通話時按下 **[□]**。
- 2 **[▲]/[▼]**：選擇想要的項目。
- 3 按下 **[▶]** 以撥打號碼。

注意：

- 如果您的電話使用脈衝撥號模式，那麼在使用連鎖功能前，您可能需要按下 **[*]** 將撥號模式變更為音頻。新增項目至子機電話簿時，建議您在想進行連鎖功能（第 14 頁）的號碼開頭加入 **[*]**。

子機功能設定

設定子機：

- 1 **[/OK]**
- 2 按下 **[▲]** 或 **[▼]** 以選擇 “**Handset Setup**”。 → **[▶]**
- 3 按下 **[▲]** 或 **[▼]**，在子機設定選單中選擇想要的項目。 → **[▶]**
- 4 按下 **[▲]** 或 **[▼]**，在子選單中選擇想要的項目。 → **[▶]**
- 5 按下 **[▲]** 或 **[▼]** 以選擇想要的設定，然後按下 **[▶]**。
 - 此步驟可能依所編程的功能而不同。
 - 要結束操作，請按下 **[⓪]**。

注意：

- 顯示幕上的 **▶** 會指示目前的項目或設定。

選單	子選單	詳細內容（預設設定）
Set Date & Time	—	第 10 頁
Ringer Setup	Ringer Volume	適用於子機（最大）*1
	Ext. Ringtone	適用於外線電話 （“ Ringtone 1 ”）*2,*3
Display Setup	Select Language	（“ English ”）：第 10 頁
	Contrast	（等級 3）
Registration	Register H.set	第 19 頁
Other Options	Keytones	（“ On ”）
	Auto Talk	（“ Off ”）：第 12 頁

*1 關閉響鈴音量後，顯示幕會顯示 “**Ring Off**”，收到外線電話時子機不會響鈴。

但是即使關閉響鈴音量，子機還是會發出響鈴：

- 以最小的音量響起內線通話
- 以最大的音量呼叫

*2 如果您選擇其中一種音樂響鈴音，而來電者又在您接聽前掛斷的話，響鈴音將會持續響幾秒鐘。當您接聽電話時，您會聽到撥號音或沒有人在线上。

*3 本產品所使用的旋律經過 © 2006 Copyrights Vision Inc. 授權。

主機設定

使用子機設定主機：

1 **[☐/OK]**

2 按下 **[▲]** 或 **[▼]** 以選擇 “**Base Unit Setup**”。 → **[▶]**

3 按下 **[▲]** 或 **[▼]**，在主機設定選單中選擇想要的項目。 → **[▶]**

4 按下 **[▲]** 或 **[▼]**，在子選單中選擇想要的項目。 → **[▶]**

5 按下 **[▲]** 或 **[▼]** 以選擇想要的設定，然後按下 **[▶]**。

- 此步驟可能依所編程的功能而不同。
- 要結束操作，請按下 **[✕⊙]**。

注意：

- 顯示幕上的 **▶** 會指示目前的項目或設定。

選單	子選單	詳細內容（預設設定）
Call Options	Dial Mode	（“Tone”）：第 10 頁
	Recall/Flash	瞬切時間（“400 msec.”） ^{*1}
Other Options	Base Unit PIN	更改主機 PIN 碼（“0000”）。 ^{*2} — 輸入目前的 4 位數主機 PIN 碼。 ^{*3} — 輸入新的 4 位數主機 PIN 碼。 → [▶] → [✕⊙]
	Repeater Mode	（“Off”）：第 20 頁

*1 如有需要，請根據您的服務供應商/電話公司或 PBX 的規定更改瞬切時間。

*2 如果您更改 PIN 碼，請記下新的 PIN 碼。本電話機不會顯示您所設定的 PIN 碼。

*3 如果您忘記您的 PIN 碼，請洽詢離您最近的 Panasonic 服務中心。

使用來電顯示服務

重要事項：

- 本電話機符合來電顯示規格。要使用來電顯示功能（如顯示來電號碼），您必須申請來電顯示服務。詳情請與您的服務供應商/電話公司聯絡。

來電顯示功能

接到外線電話時，將顯示來電者的電話號碼。

- 最後 50 個來電者的電話號碼會記錄在來電者記錄中。
- 接收到來電者資訊且與電話機電話簿中儲存的電話號碼相符時，將顯示儲存的名稱並記錄在來電者記錄中。
- 如果本電話機連接 PBX 系統，您可能收不到來電者資訊。
- 當來電者撥打的區域未提供來電顯示服務時，將會顯示“Out of Area”。
- 當來電者要求不傳送來電者資訊時，將不會顯示任何資訊或顯示“Private Caller”。

未接來電

如果有來電未接聽，則電話機會視為未接來電。未接來電的數目會顯示在顯示幕上。如此您就可以知道是否該查看來電者記錄，以確認當您不在時有哪些人來電。

電話候接來電號碼顯示

如果您同時申請來電顯示和來電候接服務，當您聽到電話候接通知音後，會顯示第 2 位來電者的資訊。您可以接聽第 2 個電話，並保留第 1 個電話。

注意：

- 如需此服務，請洽詢所屬的服務供應商/電話公司，以取得所在地區相關詳細資訊和服務範圍。

來電者記錄

查看來電者記錄及回撥

- 1 **[☰/OK]**
- 2 **[▲]/[▼]**：“Caller List” → **[▶]**
- 3 按下 **[▼]**，從最近的通話開始搜尋，或按下 **[▲]**，從最早通話開始搜尋。
 - 如果該項目已被查看或接聽，會顯示“✓”，即使是以另一部子機查看或接聽。

4 **[↶]**

在回撥前編輯來電者的電話號碼

- 1 **[☰/OK]**
- 2 **[▲]/[▼]**：“Caller List” → **[▶]**
- 3 **[▲]/[▼]**：選擇想要的項目。 → **[☰/OK]**
- 4 **[▲]/[▼]**：“Edit and Call” → **[▶]**
- 5 編輯號碼。
 - 按下撥號鍵（**[0]** 至 **[9]**）以新增，按下 **[C/☒]** 以刪除。
- 6 **[↶]**

刪除來電者資訊

- 1 **[☰/OK]**
- 2 **[▲]/[▼]**：“Caller List” → **[▶]**
- 3 **[▲]/[▼]**：選擇想要的項目。 → **[☰/OK]**
- 4 **[▲]/[▼]**：“Erase”或“Erase All” → **[▶]**
- 5 **[▲]/[▼]**：“Yes” → **[▶]** → **[↵/☉]**

將來電者資訊儲存到子機電話簿中

- 1 **[☰/OK]**
- 2 **[▲]/[▼]**：“Caller List” → **[▶]**
- 3 **[▲]/[▼]**：選擇想要的項目。 → **[☰/OK]**
- 4 **[▲]/[▼]**：“Add Phonebook” → **[▶]**
- 5 從步驟 3，“新增項目”，第 14 頁繼續進行。

語音信箱服務

語音信箱為您的服務供應商/電話公司所提供的自動接聽服務。若您申請此項服務，當您無法接聽電話或電話繁忙時，服務供應商/電話公司的語音信箱系統將替您接聽電話。訊息會由服務供應商/電話公司錄音，而不是您的電話。當您有新訊息時，子機上會顯示 **☒**。有關使用此服務的詳情，請與您的服務供應商/電話公司聯絡。

注意：

- 若您聽取新訊息後，**☒** 仍留在顯示幕上，請按住 **[C/☒]** 約 2 秒鐘以清除顯示。

操作擴充的電話機

擴充子機

主機最多可以登記 6 部子機。

重要事項：

- 建議本電話機使用的擴充子機型號，已在第 4 頁上列出。若使用其他型號的子機，可能無法使用某些操作（如子機設定、主機設定等等）。
- 擴充子機可以帶給您更多的方便與自由，例如，當其中一部子機在進行外線通話時，您還可以與另一部子機進行內線通話。

將子機登記到主機

隨附的子機和主機均已預先登記。購買擴充子機時，請參閱擴充子機的安裝手冊，以瞭解登記的資訊。如果因某些原因導致子機未登記至主機（例如，即使子機已靠近主機，**Y** 仍然閃爍），請登記子機。

- 1 **[☐/OK]**
- 2 **[▲]/[▼]**：“Handset Setup” → **[▶]**
- 3 **[▲]/[▼]**：“Registration” → **[▶]**
- 4 **[▲]/[▼]**：“Register H.set” → **[▶]**
- 5 按住主機上的 **[📞]** 約 5 秒鐘。（沒有登記通知音）
 - 如果所有已登記的子機開始響鈴，請按下 **[📞]** 停止響鈴，然後重複此步驟。
 - 按下 **[📞]** 後，其餘步驟必須在 90 秒鐘之內完成。

- 6 等到顯示“Enter Base PIN”為止。→ 輸入主機 PIN 碼（預設值：“0000”）。→ **[☐/OK]**
 - 如果您忘記您的 PIN 碼，請洽詢離您最近的 Panasonic 服務中心。
 - 子機登記成功後，**Y** 將會停止閃爍。如果已開啟按鍵音（第 15 頁），將聽到確認通知音。

取消登記子機

子機可以取消自己（或另一部子機）在主機中所儲存的登記。如此可讓主機“忽略”該子機。

- 1 **[☐/OK]**
- 2 **[▲]/[▼]**：“Base Unit Setup” → **[▶]**
- 3 輸入“335”。
- 4 **[▲]/[▼]**：“Deregistration” → **[▶]**
 - 顯示登記至主機的所有子機號碼。
- 5 按下想要的子機號碼，選擇您要取消的子機。→ **[☐/OK]**
 - 選定的子機號碼將會閃爍。
 - 要取消選定的子機號碼，請再按一次該號碼。該號碼將停止閃爍。
- 6 **[▲]/[▼]**：“Yes” → **[▶]**
 - 各個子機號碼消失時，會發出一聲長嗶聲。
 - 取消自身的登記時，子機不會發出嗶聲。
- 7 **[✕/0]**















增加主機的範圍

您可以使用 DECT 增益器增大主機的訊號範圍。請僅使用如第 4 頁所示的 Panasonic DECT 增益器。詳細資訊請諮詢您的 Panasonic 供應商。



重要事項：

- 將增益器登記到主機前，必須開啟增益器模式。
- 不可同時使用一個以上的增益器。

設定增益器模式

- 1 **[/OK]**
- 2 **[]/[]**：“Base Unit Setup”
→ **[]**
- 3 **[]/[]**：“Other Options” →
[]
- 4 **[]/[]**：“Repeater Mode” →
[]
- 5 **[]/[]**：“On” 或 “Off” → **[]**
→ **[]**



注意：

- 開啟或關閉增益器模式後， 將在子機上短暫閃爍。這是正常現象。 停止閃爍後便可使用子機。

子機間的內線對講

子機之間可以進行內線通話。

例如：當子機 1 撥打至子機 2 時

- 1 子機 1：
[INT] → 按下 **[2]**（想要的子機號碼）。
- 2 子機 2：
[]
- 3 結束通話時，請按下 **[]**。

轉接子機之間的電話



可以在 2 個人之間轉接外線電話。

例如：當子機 1 轉接電話給子機 2 時



- 1 子機 1：

有外線電話時，按下 **[INT]**。→ 按下 **[2]**（想要的子機號碼）。

- 外線電話將會保留。
- 如果無人接聽，請按下 **[INT]** 以回到外線。

- 2 子機 2：
按下 **[]** 以接聽呼叫。
 - 子機 2 可以與子機 1 通話。
- 3 子機 1：
要完成電話轉接，請按下 **[]**。

轉接電話而不向另一名子機使用者說明

- 1 有外線電話時，按下 **[INT]**。→ 按下所要的子機號碼。
 -  閃爍時表示外線電話在等待中。
- 2 **[]**
 - 外線電話在另一部子機上響鈴。

注意：

- 如果另一名子機的使用者未在 1 分鐘內接聽，則您的子機會再次響鈴。

字元輸入

撥號鍵用於輸入字元與號碼。每一個撥號鍵都有多個指定的字元。可使用的字元輸入模式為：字母 (ABC)、數字 (0-9)、希臘 (ΑΒΓ)、延伸 1 (ΑĂĂ)、延伸 2 (ŚŚŚ) 和西里爾 (ΑΒБ)。在這些輸入模式下 (數字模式除外)，您可以重複按下撥號鍵以選擇字元。

- 按下 **[←]** 或 **[→]** 以移動游標。
- 按下撥號鍵以輸入字元與數字。
- 按下 **[C/⌫]** 可刪除游標反白的字元或數字。按住 **[C/⌫]** 可刪除所有字元或數字。
- 按下 **[*]** 以切換大小寫。
- 要輸入相同撥號鍵上的其他字元，按下 **[→]** 將游標移動到下一個空格，然後按下適當的撥號鍵。

字元輸入模式

輸入文字時可使用數個字元輸入模式。可輸入的字元視輸入模式而定。

每個字元輸入模式中的可用字元

當顯示幕顯示輸入字元畫面時：

[□] → [▲]/[▼]：選擇字元輸入模式。 **→ [▶]**

字母字元表 (ABC)

0	1	ABC 2	DEF 3	GHI 4	JKL 5	MNO 6	PQRS 7	TUV 8	WXYZ 9
空格 0	空格 # &'()* ,-. / 1	A B C 2	D E F 3	G H I 4	J K L 5	M N O 6	P Q R S 7	T U V 8	W X Y Z 9
		a b c 2	d e f 3	g h i 4	j k l 5	m n o 6	p q r s 7	t u v 8	w x y z 9

數字輸入表 (0-9)

0	1	ABC 2	DEF 3	GHI 4	JKL 5	MNO 6	PQRS 7	TUV 8	WXYZ 9
0	1	2	3	4	5	6	7	8	9

希臘字元表 (ΑΒΓ)

0	1	ABC 2	DEF 3	GHI 4	JKL 5	MNO 6	PQRS 7	TUV 8	WXYZ 9
空格 0	空格 # &'()* ,-. / 1	A B Γ 2	Δ E Z 3	H Θ I 4	K Λ M 5	N Ξ O 6	Π Ρ Σ 7	T Υ Φ 8	X Ψ Ω Ξ 9

延伸 1 字元表 (AAA)

0	1	ABC2	DEF3	GHI4	JKL5	MNO6	PQRS7	TUV8	WXYZ9
空格 0	空格 # &'()* ,-. / 1	A Á Â Ã Ä Å Æ B Ç 2	D E È É Ê Ë Ë F 3	G Ğ H I Ì Í Î Ï 4	J K L 5	M N Ñ O Ò Ó Ô Ö Ø 6	P Q R S Ş 7	T U Û Ü Ü Û V 8	W Ŵ X Y ŷ Z 9
		a á â ã ä å à æ b ç 2	d e è é ê ë ë f 3	g ğ h i ì í î ï 4	j k l 5	m n ñ o ò ó ô ö ø 6	p q r s ş 7	t u ù ú û ü ü v 8	w ŵ x y ŷ z 9

- 以下可用於大小寫：ø Ş Ŵ ŷ

延伸 2 字元表 (SSŠ)

0	1	ABC2	DEF3	GHI4	JKL5	MNO6	PQRS7	TUV8	WXYZ9
空格 0	空格 # &'()* ,-. / 1	A Á Â ABC Ĉ Ĉ 2	D Ď E É Ě Ě F 3	G H I Í 4	J K L Ľ Ľ Ľ 5	M N Ń Ň O Ő Ŏ Ő 6	P Q R Ŕ Ŗ Š Š Š 7	T Ť U Ú Ů Ů ú v 8	W X Y ŷ Ź Ź Ź Ž 9
		a á â A b c Ĉ Ĉ 2	d ě e é ě ě f 3	g h i í 4	j k l ĺ Ľ Ľ 5	m n ŋ ň o ó ő ő 6	p q r ŕ ř š š š 7	t ŧ u ú ú ů ů ú v 8	w x y ŷ ý z ž ž ž 9

- 以下可用於大小寫：

A Ć Ć Ę Ľ Ľ Ľ Ń Ŕ Š Š ů ŷ Ž Ž Ž

西里爾字元表 (ABB)

0	1	ABC2	DEF3	GHI4	JKL5	MNO6	PQRS7	TUV8	WXYZ9
空格 0 Г € I ÿ	空格 # &'()* ,-. / 1	A B B Г 2	D E Ж З 3	I Й K Л 4	M H O П 5	P C T У 6	Ф X Ц Ч 7	Ш Щ Ъ Ы 8	Ь Э Ю Я 9

錯誤訊息



錯誤訊息	原因和解決方法
Memory Full	<ul style="list-style-type: none"> ● 子機電話簿的記憶體已滿。請刪除不必要的項目（第 14 頁）。
No link to base. Move closer to base, try again.	<ul style="list-style-type: none"> ● 子機與主機無法通訊。往主機移近一點，然後再試一次。 ● 拔出主機的交流電源變壓器讓電話機復位。重新接上變壓器，然後再試一次。 ● 可能已取消子機登記。重新登記子機（第 19 頁）。
You must first subscribe to Caller ID.	<ul style="list-style-type: none"> ● 您必須申請來電顯示服務。申請來電顯示服務並收到來電者資訊後，將不會顯示此訊息。

故障排除

如果依照本節說明後還有問題，請拔下主機的交流電源變壓器並關閉子機，然後重新連接主機的交流電源變壓器並開啟子機。

電話

問題	原因和解決方法
⚡ 在閃爍。	<ul style="list-style-type: none"> ● 子機未登記到主機。請登記子機（第 19 頁）。 ● 子機距離主機太遠。請移近一點。 ● 主機的交流電源變壓器未連接。請檢查線路連接。 ● 您正在電氣干擾嚴重的區域內使用子機或主機。請將子機和主機遠離如天線和移動電話等干擾來源。
子機顯示幕空白。	<ul style="list-style-type: none"> ● 子機未開啟。請開啟子機電源（第 10 頁）。
子機無法開啟。	<ul style="list-style-type: none"> ● 請確保電池安裝正確（第 8 頁）。 ● 為電池充足電（第 9 頁）。 ● 清潔充電接點，然後再充電一次（第 9 頁）。
顯示幕語言變成我看不懂的語言。	<ul style="list-style-type: none"> ● 改變顯示幕語言（第 10 頁）。

問題	原因和解決方法
無法撥打或接聽電話。	<ul style="list-style-type: none"> ● 主機的交流電源變壓器或電話線未連接。請檢查線路連接。 ● 如果您使用分線器連接本電話機，請移除分線器後，將本電話機直接連接到牆壁插口。如果電話機操作正常，請檢查分線器。 ● 拔下主機的電話線，將電話線連接到運作正常的電話。如果運作正常的電話可以操作，請聯絡本公司服務人員修理本電話機。如果運作正常的電話也無法操作，請聯絡您的服務供應商/電話公司。 ● 撥號模式設定錯誤。請依需要設定為“Tone”或“Pulse”（第 10 頁）。 ● 鍵盤鎖定功能開啟。請將其關閉（第 13 頁）。
電話機不響鈴。	<ul style="list-style-type: none"> ● 響鈴音量關閉。調整響鈴音量（第 15、16 頁）。
電池應該正在充電，可是電池符號並無變化。	<ul style="list-style-type: none"> ● 清潔充電接點，然後再充電一次（第 9 頁）。
按下【  】後發出忙錄通知音。	<ul style="list-style-type: none"> ● 子機距離主機太遠。請移近一點，然後再試一次。 ● 另一部子機正在使用中。請等候，然後於稍後再試一次。
聽到靜電干擾，聲音斷斷續續。其他電氣裝置的干擾。	<ul style="list-style-type: none"> ● 將子機與主機的放置位置遠離其他電氣設備。 ● 將子機靠近主機。 ● 本機所連接的電話線備有寬頻服務（第 25 頁）。
通話時聽到雜音。	<ul style="list-style-type: none"> ● 您正在電氣干擾嚴重的區域內使用子機或主機。請將子機和主機遠離如天線和移動電話等干擾來源。
子機使用時停止運作。	<ul style="list-style-type: none"> ● 請拔下主機交流電源變壓器並關閉子機。連接主機的交流電源變壓器，開啟子機，然後再試一次。
子機間斷發出嗶聲及/ 或  閃爍。	<ul style="list-style-type: none"> ● 為電池充足電（第 9 頁）。
電池已充足電，但  仍在閃爍。	<ul style="list-style-type: none"> ● 清潔充電接點，然後再充電一次（第 9 頁）。 ● 請更換電池（第 8 頁）。
電池已充足電，但操作時間好像很短。	<ul style="list-style-type: none"> ● 用乾布抹拭電池的兩極（\oplus、\ominus）和本電話機的接點。
來電者資訊未顯示。	<ul style="list-style-type: none"> ● 必須申請來電顯示服務。詳情請與您的服務供應商/電話公司聯絡。 ● 本機所連接的電話線備有寬頻服務（第 25 頁）。

問題	原因和解決方法
無法將子機登記到主機。	<ul style="list-style-type: none"> ● 主機已經登記到最多的子機數（6）。請取消主機未使用的子機登記（第 19 頁）。 ● 您輸入的 PIN 碼錯誤。如果您忘記您的 PIN 碼，請洽詢離您最近的 Panasonic 服務中心。 ● 將子機與主機的放置位置遠離其他電氣設備。
不知道如何從顯示幕上刪除未接來電的數目（例如，“3 Calls”）。	<ul style="list-style-type: none"> ● 尚有未檢視的未接來電。請使用以下方法檢視。 <ol style="list-style-type: none"> 1 [☰/OK] 2 [▲]/[▼]：“Caller List” → [▶] 3 按下 [▼]，從最近的通話開始搜尋，或按下 [▲]，從最早的通話開始搜尋。

適用於寬頻使用者

建議在主機和電話線插口之間的電話線上，連接一個濾波器（請與您的寬頻服務供應商聯絡）。

規格

- 標準：
 - DECT (Digital Enhanced Cordless Telecommunications：數碼無線電話機技術)，
 - GAP (Generic Access Profile：一般存取規範)
- 頻道數量：
 - 120 雙工頻道
- 頻率範圍：
 - 1.88 GHz 至 1.90 GHz
- 雙工處理：
 - TDMA (Time Division Multiple Access：分時多重存取)
- 頻寬：
 - 1,728 kHz
- 位元速率：
 - 1,152 kbit/s
- 模組：
 - GFSK (Gaussian Frequency Shift Keying：高斯頻移鍵控)
- RF 傳送功率：
 - 約 250 mW
- 聲音編碼：
 - ADPCM 32 kbit/s
- 電源：
 - 220–240 V，50 Hz
- 電源消耗
 - 主機：
 - 備用：約 2.1 W
 - 最大：約 6.0 W
 - 充電器^{*1}：
 - 備用：約 1.0 W
 - 最大：約 5.4 W
- 操作環境：
 - 5 °C–40 °C，20 %–80 % 相對濕度 (乾)
- 尺寸：
 - 主機：約 54 mm × 122 mm × 137 mm

子機：約 155 mm × 48 mm × 32 mm
充電器^{*1}：約 53 mm × 81 mm × 91 mm

- 重量：
 - 主機：約 190 g
 - 子機：約 130 g
 - 充電器^{*1}：約 60 g

^{*1} KX-TG7202

注意：

- 技術規格會隨時更改。
- 使用說明書所用的圖示與實際產品可能有所不同。

索引

P

PIN 碼: 16

三畫

子機

功能設定: 15

取消登記: 19

登記: 19

搜尋: 12

四畫

內線對講: 20

日期和時間: 10

五畫

主機

設定: 16

未接來電: 17

六畫

字元輸入: 21

自動通話: 12, 15

七畫

免提聽筒: 12

八畫

來電顯示服務: 17

九畫

按鍵音: 15

重撥: 12

音量

揚聲器: 12

響鈴 (子機): 15

響鈴 (主機): 16

聽筒: 12

十一畫

接聽電話: 12

通話共享: 13

通話隱密: 13

連鎖撥號: 14

十二畫

登記: 19

開啟/關閉電源: 10

十三畫

電池: 8, 9

電話候接: 13

電話轉接: 20

電話簿

子機電話簿: 14

十四畫

語音信箱: 18

十五畫

增益器: 19

撥打電話: 12

撥號模式: 10

暫時音頻撥號: 13

暫停: 12

十六畫

靜音: 13

十七畫

瞬切: 13, 16

鍵盤鎖定: 13

十八畫

擴充子機: 19

二十一畫

響鈴音: 15

二十三畫

顯示幕

圖示: 7

對比度: 15

語言: 10

熱線電話號碼：2313 0666

香港及澳門獨家代理：

信興科技有限公司

香港九龍尖沙咀東部，麼地道 67 號，半島中心 B 座 9 樓

電話：2313 0888

垂詢熱線：2313 0666

傳真：2368 8068

電郵地址：shtec@panasonic.oa.hk

Panasonic Communications Co., Ltd.

1-62, 4-chome, Minoshima, Hakata-ku, Fukuoka 812-8531, Japan

版權：

本資料的版權為 Panasonic Communications Co., Ltd. 所有，並僅可複製以供內部使用。未經 Panasonic Communications Co., Ltd. 的書面同意，所有其他的複製（全部或局部）均被禁止。

© 2007 年 Panasonic Communications Co., Ltd.，所有權利均予保留。



TG7200HK