

# Panasonic®

## 安裝指南

家用網絡系統  
室內閃光警報器

型號 **KX-HNS105 HM**



感謝您購買 Panasonic 產品。

本手冊介紹正確安裝室內閃光警報器的方法。  
有關如何使用系統，詳見使用者指南（第 16 頁）。

使用主機前，請先參閱本文件，看完後，請儲存文件以便日後參考。



\*PNQX7431ZA\*

PNQX7431ZA CC0816WK0 (E)

## 目錄

---

### 序言

配件資訊 .....3

### 重要資訊

本機使用的圖形符號和相關說明 .....4  
關於本系統 .....5  
安全注意事項 .....5  
重要安全說明 .....6  
為達最佳效能 .....7  
其他資訊 .....7

### 設定

部件名稱及功能 .....9  
LED 顯示器 .....9  
設定概覽 .....9  
登記警報器 .....10  
確定使用範圍 .....11  
安裝 .....12  
有關電力連接的注意事項 .....13

### 附錄

測試警報器 .....15  
調整警報器音量 .....15  
使用 [Home Network] 應用程式時可享的功能 .....15  
閱讀使用者指南 .....16  
規格 .....16

## 配件資訊

### 隨附配件

編號	配件項目／零件號碼	數量
①	交流電源變壓器/PNLV236E	1
②	直流電源延長線	1
③	螺絲（掛牆用）（25 mm）	2



### 其他資訊













- 設計和規格如有變更，恕不另行通知。
- 本說明書中的圖解可能跟實際產品略有不同。

### 商標

- iPhone 和 iPad 為 Apple Inc. 於美國及其他國家的註冊商標。
- Android 為 Google Inc. 的商標。
- Microsoft、Windows 及 Internet Explorer 為 Microsoft Corporation 在美國和／或其他國家的註冊商標或商標。
- 此處提到的其他所有商標，皆為個別擁有者的財產。

## 重要資訊

### 本機使用的圖形符號和相關說明

符號	意思	符號	意思
	交流電 (A.C.)		第 II 類設備 (即是設備有雙重絕緣或加強絕緣設計, 防止用家觸電)
	直流電 (D.C.)		“開啟” (電源)
	保護地線		“關閉” (電源)
	保護連接地線		待機 (電源)
	功能地線		“開啟” / “關閉” (電源; push-push 伸縮結構)
	只限室內使用		小心, 有觸電的危險

## 關於本系統

- 本系統為輔助系統，並不能完全確保財產免受損失。Panasonic 不會為系統運作期間遭受的財產損失負責。
- 系統的無線功能可能會受干擾，因此不能確保在任何情況下均正常運作。Panasonic 不會為無線通訊錯誤或失敗時遭受的財產損失負責。

## 安全注意事項

為了避免嚴重傷害，或對您的生命財產造成損害，使用本產品前請詳閱本節，以確保適當並安全地操作本產品。

### ⚠ 警告

#### 電源連接

- 請使用本產品上標示的電源。
- 請勿過度負載電源插座及延長線。這可能會導致火災或觸電。
- 請將交流電源變壓器／電源插頭完全插入電源插座中。否則可能導致觸電及／或過熱而造成火災。

- 請定期將交流電源變壓器／電源插頭從電源插座拔出，並以乾布擦拭清除灰塵。累積的灰塵可能導致無法完全隔絕濕氣，因而發生火災。
- 如果冒煙、發出異味或異常的聲音，請將本產品從電源插座上拔下。這些情況可能會導致火災或觸電。確認已停止冒煙，並聯絡經授權的服務中心。
- 從電源插座拔下本機插頭，如果本機外殼已經裂開，切勿碰觸本產品內部。有觸電的危險。
- 請勿以濕手觸摸插頭。有觸電的危險。
- 請勿連接非指定裝置。

#### 安裝

- 為了避免火災或觸電，請勿讓本產品遭受雨淋或任何液體弄濕。
- 請勿在自動控制裝置（例如自動門和火災警報器）附近放置或使用本產品。本產品放射的無線電波可能導致此類裝置故障，因而發生意外。
- 請勿過度拉扯、彎曲或重壓交流電源變壓器。
- 請僅在垂直表面安裝本產品。請勿將本產品安裝在天

## 重要資訊

花板上，否則可能掉落造成損失或傷害。

- 請確保兒童不能觸及細小部件（例如：螺絲等），兒童可能有吞下的危險。如不慎吞下，請立即求醫。

### 操作時的安全措施

- 清潔本產品前，請先拔下插頭。請勿使用液體或噴霧式清潔劑。
- 請勿拆解本產品。
- 請勿把金屬品放入產品內。如金屬品進入產品內，請關掉斷路器及聯絡任何獲授權的服務中心。

### 醫療

- 請洽詢製造商任何關於個人醫療裝置的資訊，例如心臟節律器和助聽器，以判斷這些裝置是否確實完全不受外部 RF（無線電頻率）能量的干擾。數位增強無線電訊（DECT）功能於 1.88 GHz 和 1.90 GHz 之間運作，最大傳輸率為 250 mW。
- 如果醫療保健機構張貼不可使用本產品的指示，則請勿在該機構內使用本產品。醫院或醫療保健機構可能使用對於外部 RF 能量相當敏感的設備。

## 小心

### 安裝與位置

- 請千萬不要在雷暴期間安裝線路。
- 交流電源變壓器為主要的電源中斷裝置。請確保交流電插座安裝於本產品附近且便於連接的地方。
- 請把產品及交流電源變壓器電線與嬰兒床保持至少 1 m 距離，並確保兒童不能觸及，以免意外窒息。

### 意外及損傷防範措施

- 請勿把耳朵靠近本產品，本產品發出的聲響可能會導致聽覺受損。
- 頻閃燈閃爍時請勿直視。頻閃燈發出的光芒可能會導致眼睛受傷。
- 安裝本產品時，請謹慎考慮安裝環境。請格外注意嬰兒、兒童及老人，因為他們可能會對較大聲響及頻閃燈比較敏感。

## 重要安全說明

使用本產品時，為避免發生火災、觸電及人身傷害，應遵守

基本安全措施，包括下列各項：

1. 請勿在靠近水的地方使用本產品，如浴缸、洗臉盆、廚房水槽或洗衣盆、潮濕的地下室內、游泳池旁等地方。
2. 只能使用本文件指示的電源線。

妥善存放本說明

## 為達最佳效能

主機位置／避免干擾音

主機和其他兼容的 Panasonic 電話機使用無線電波互相通訊。

- 為了取得最大覆蓋範圍及無雜訊的對話，請將主機安放在下列位置：
  - 室內方便且較高和中央的位置，且產品與主機間沒有屏障物。
  - 遠離電視、收音機、個人電腦、無線裝置或其他電話等電子設備。
  - 避免面對著無線電發射裝置，例如戶外的手提電話發射站的天線。（避免將主機置於窗台或窗邊。）
- 若放置主機的位置接收情況欠佳，請將主機移至其他位置以改善接收效果。

使用環境

- 請將本產品遠離任何會產生電器干擾的裝置，如日光燈及馬達。
- 本產品應遠離有濃煙、灰塵、高溫及振動的地方。
- 請勿將本產品直接暴露於陽光下。
- 請勿在本產品上放置任何重物。
- 若長時間未使用本產品，請將電源的插頭從電源插座上拔下。
- 本產品應遠離熱源，如暖氣裝置及電飯煲等。此外，也不應放置在溫度低於 0 °C 或高於 40 °C 的房間。同時也不要放在潮濕的地下室。
- 在電器產品附近操作本產品可能會產生干擾。遠離電器產品。

## 其他資訊

日常保養

- 以軟濕布擦拭本產品表面。
- 請勿使用揮發油、稀釋劑或任何磨料粉。

## 重要資訊

---

### 歐盟以外國家的棄置資訊



這些符號只適用於歐盟國家。  
如欲丟棄這些物品，請聯絡當地政府單位或經銷商，洽詢正確的棄置方法。



## 部件名稱及功能

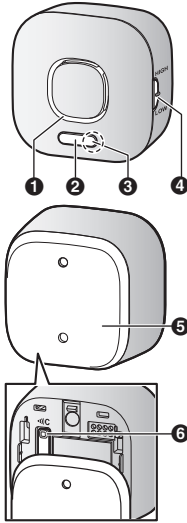

- ❶ 喇叭
- ❷ 頻閃燈  
警報器發出聲響時閃爍。
- ❸ LED 顯示器
- ❹ **[HIGH]**/**[LOW]**（高/低）  
用於調校警報器音量  
（第 15 頁）。
- ❺ 背蓋
- ❻ **[C]**  
用於把警報器登記到主機。

## LED 顯示器

您可透過 LED 顯示器確定警報器的狀態。

指示燈	狀態
綠燈，長亮	正常運作*1
紅燈，緩慢閃爍	警報器並未在主機上登記
紅色，閃爍中	警報器超出主機的感應範圍
紅燈，快速閃爍	警報系統已觸發*1
綠燈，緩慢閃爍	登記模式（在您按住 <b>[C]</b> 時）
關閉	沒電

\*1 您可以把警報器的 LED 顯示器設置為熄滅。

## 設定概覽

- 1 初始設定  
確保您能透過您的流動裝置連接系統。詳細請參照主機附贈的系統設置指南。

## 設定

### 2 登記

僅需在單獨購買警報器（即非套裝包含部分）時進行。

### 3 確定安裝區域

參照本手冊內的相關資訊，確定希望安裝的地方適合感應器運作。

### 4 安裝

在預要位置安裝警報器。

## 登記警報器

如裝置為套裝的一部分則毋須進行此步驟。

在開始使用前，警報器必須在主機上登記。

如您分開購買不同裝置（即非套裝包含在部分），您必須在主機上登記每一個裝置。

您可以使用登記按鈕或 [Home Network] 應用程式來登記每個裝置。

注意：

- 登記警報器前，請確定主機及警報器的交流電源變壓器已接駁妥當，各個裝置均已接上電源。

## 使用登記按鈕

- 1 主機：  
按住 **[●]C OTHER DEVICE**，直到 LED 顯示器緩慢閃爍綠色。
- 2 警報器：  
按住 **[●]C**，直到 LED 顯示器緩慢閃爍綠色（第 9 頁）。
  - 當登記完成，主機會長響“嗶”一聲。

注意：

- 如欲取消登記，請重按主機及警報器上的 **[●]C**。
- 如登記失敗，主機會發出幾聲短促的“嗶嗶聲”。

## 使用應用程式

當使用 [Home Network] 應用程式登記警報器時，您可以為您的裝置命名，並按位置把它們分組。

更多相關資訊，請參見使用者指南（第 16 頁）。

## 確定使用範圍

### 無線通訊範圍

主機系統中每個裝置的無線通訊範圍為室內約 50 m，室外約 300 m。當有主機和其他裝置間存在以下障礙物，無線通訊或會變得不穩定。

- 金屬門或屏障
- 含鋁片隔絕材料的牆壁
- 混凝土或波狀鐵皮製成的牆壁
- 雙層玻璃窗
- 多道牆
- 在不同樓層或不同建築物中使用每個裝置時

### 注意：

- 您可透過警報器的 LED 顯示器確定其通訊狀態（第 9 頁）。當 LED 顯示器亮起綠色或快速閃爍紅色時，代表警報器與主機的通訊正常。

### 使用範圍注意事項

在下列位置使用警報器或會造成影像變形、故障或操作失敗。

- 直接受陽光照射的地方
- 有油脂或蒸氣的地方，如廚房

- 鄰近有火種或熱能裝置
- 鄰近有磁場（如微波爐或磁鐵的附近）
- 鄰近有強烈溫度轉變的地方，如冷氣機旁
- 有反光物體，例如有玻璃的地方，這會干擾溫度改變的探測
- 溫度受強烈發光物（如熒光燈）影響的地方
- 發出強烈無線電的裝置，如手提電話的附近

## 設定

### 安裝

使用背蓋上的孔將警報器安裝於牆壁上。

#### 注意：

- 當警報器發出聲響時，頻閃燈會閃爍。將警報器安裝在頻閃燈清晰可見的位置上。
- 把警報器安裝在穩固的位置，使警報器在安裝時能得到足夠的承托。
- 將警報器穩固地安裝在牆上。如安裝不穩固，可能會因震動而墜下。
- 請勿把警報器安裝在柔軟的物料上。它會因此掉落、損毀或造成傷亡。
- 請勿於以下地方安裝警報器：石膏板、ALC（蒸氣加壓輕質混凝土）、混凝土磚、不厚於 25.4 mm 的夾板等。
- 請謹使用隨附的 Panasonic 交流電源變壓器 PNLV236E。

- 1 按著機蓋的上半部分（**①**）及向下滑動（**②**）以移除背蓋。

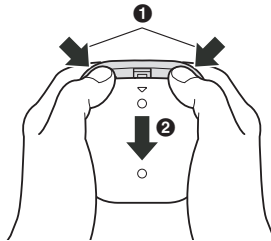

- 2 以螺絲把背蓋連接至牆壁（**A**）。
  - 「UP」標記朝上，置入背蓋。
  - **B** 37 mm

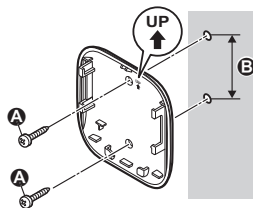

- 3 使用直流電源延長線  
 (1) 將交流電源變壓器  
 (2) 連接至警報器。  
 ● 將直流電源延長線的凸形插頭 (3) 穩固地插進直流電源插座 (4)、(5)。
- 將直流電源延長線的凹形插頭 (6) 穩固地插進交流電源變壓器插頭 (7)。
- 4 將交流電源變壓器連接至電源插座 (8)。

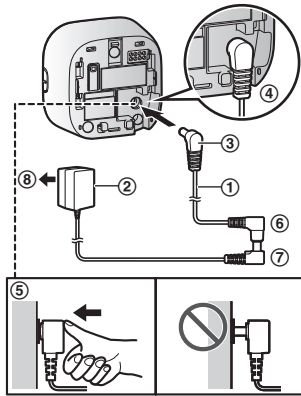

- 5 把警報器連接到背蓋。  
 ● 把凹槽對應背蓋的 4 個小標籤插入警報器，然後向下推動警報器。

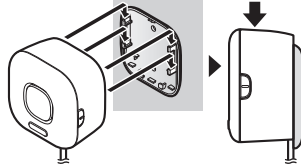

注意：

- 當警報器發出聲響或頻閃燈閃爍時，你可以按 **[M]C** 來停下警報器。

## 有關電力連接的注意事項

### 連接交流電源變壓器

- 在任何時候，交流電源變壓器都必須保持連接。（變壓器在使用期間發熱是正常現象。）
- 交流電源變壓器應連接到垂直或安裝在地面的交流電源插座。請勿將交流電源變壓器連接到安裝在天花板的交流電源插座，因為變壓器的重量可能會導致其掉落。



## 設定

---

### 停電

- 本警報器在停電時將無法操作。

## 測試警報器

在您的手提裝置上安裝 [Home Network] 應用程式後，您可使用該手提裝置測試警報器。更多相關資訊，請參見使用者指南（第 16 頁）。

- 1 啟動 [Home Network] 應用程式，然後點擊 [設定]。
- 2 點擊 [裝置設定檔]。
- 3 點擊 [警報器]，然後選擇想要的警報器。
- 4 點擊 [安裝測試]。
- 5 點擊 [播放]。

## 調整警報器音量

您可以使用警報器的【HIGH】/【LOW】開關來調整警報器音量（第 9 頁）。

## 使用 [Home Network] 應用程式時可享的功能

使用 [Home Network] 應用程式時警報器具備的部份功能如下列所示。更多相關資訊，請參見使用者指南（第 16 頁）。

### – 警報系統

您可以透過應用程式啟動或關閉警報系統，確認系統裝置現時的狀態，以及查閱過往的事件記錄。您亦可以使用應用程式使警報器停止發出聲響。

### – 裝置管理

您可以使用應用程式來確認警報器的無線訊號強度、更改警報器名稱、調整警報器是否發出聲響或閃爍（或兩者皆可），以及測試警報器。

## 閱讀使用者指南

使用者指南是一系列網上文件，能助您好好利用 [Home Network] 應用程式。

### 1 iPhone/iPad

在應用程式主頁面按 。

### Android™ 裝置

在應用程式主頁面按  或流動裝置的菜單鍵。

### 2 點擊 [使用者指南]。

注意：

- 不支援 Microsoft® Windows® Internet Explorer® 8 及其他較舊的版本。
- 建議使用 Android 4.1 或以上版本。
- 您可以經由下列網址瀏覽使用者指南。



[www.panasonic.net/pcc/  
support/tel/homenetwork/  
manual/](http://www.panasonic.net/pcc/support/tel/homenetwork/manual/)

## 規格

- 標準  
DECT (Digital Enhanced Cordless Telecommunications：數碼無線電話機技術)
- 頻率範圍  
1.88 GHz - 1.90 GHz
- RF 傳送功率  
約 10 mW (各頻道平均電源)
- 電源  
220 - 240 V AC、50/60 Hz
- 電源消耗  
待機：約 2.0 W  
最大：約 3.0 W
- 警告音音量  
約 110 分貝 (高警告水平)  
(於距離本產品約 10 cm 的位置測量)
- 操作環境  
0 °C - 40 °C
- 尺寸 (高度 × 闊度 × 深度)  
約 71 mm × 73 mm × 46 mm
- 重量  
約 90 g



日後參考使用

建議您妥善保存保養卡，並記錄以下資訊，以便保用期內維修使用。

序號	購買日期
(請見裝置內部) 經銷商名稱與地址	

請將購貨收據貼在這裡。

Panasonic System Networks Co., Ltd.

1-62, 4-chome, Minoshima, Hakata-ku, Fukuoka 812-8531, Japan

© Panasonic System Networks Co., Ltd. 2016