

# Panasonic®

## 使用說明書

---

數碼式室內無線電話  
型號 KX-TGE210HK



初次使用前，請參閱第9頁的“開始使用”。

感謝您購買 Panasonic 產品。

使用本電話機前，請先閱讀本使用說明書，看完後，請將說明書收好以便日後參考。

|                |    |                |    |
|----------------|----|----------------|----|
| <b>序言</b>      |    | <b>來電顯示服務</b>  |    |
| 配件資訊 .....     | 3  | 使用來電顯示服務 ..... | 35 |
| <b>重要資訊</b>    |    | 來電者清單 .....    | 35 |
| 安全注意事項 .....   | 5  | <b>實用資訊</b>    |    |
| 重要安全說明 .....   | 6  | 語音信箱服務 .....   | 37 |
| 為達最佳效能 .....   | 6  | 字元輸入 .....     | 37 |
| 其他資訊 .....     | 7  | 錯誤訊息 .....     | 39 |
| 規格 .....       | 8  | 疑難排解 .....     | 40 |
| <b>開始使用</b>    |    | <b>索引</b>      |    |
| 設置 .....       | 9  | 索引 .....       | 45 |
| 操作鍵 .....      | 11 |                |    |
| 顯示幕圖示 .....    | 12 |                |    |
| 開啟/關閉電源 .....  | 14 |                |    |
| 語言設定 .....     | 14 |                |    |
| 日期與時間 .....    | 14 |                |    |
| 其他設定 .....     | 14 |                |    |
| <b>撥打/接聽電話</b> |    |                |    |
| 撥打電話 .....     | 16 |                |    |
| 接聽來電 .....     | 16 |                |    |
| 通話中的實用功能 ..... | 17 |                |    |
| 子機搜尋 .....     | 18 |                |    |
| 鍵盤鎖定 .....     | 18 |                |    |
| 後備電源操作 .....   | 18 |                |    |
| <b>電話簿</b>     |    |                |    |
| 電話簿 .....      | 20 |                |    |
| 快速撥號 .....     | 21 |                |    |
| <b>編程</b>      |    |                |    |
| 選單清單 .....     | 23 |                |    |
| 鬧鈴 .....       | 28 |                |    |
| 勿擾模式 .....     | 28 |                |    |
| 封鎖騷擾電話 .....   | 29 |                |    |
| 嬰兒監視器 .....    | 31 |                |    |
| 其他程式 .....     | 32 |                |    |

## 配件資訊

### 隨附配件

| 編號 | 配件項目/零件號碼           | 數量 |
|----|---------------------|----|
| ①  | 主機的交流電源變壓器/PNLV226E | 1  |
| ②  | 電話線                 | 2  |
| ③  | 充電電池*1              | 2  |
| ④  | 子機蓋*2               | 1  |
| ⑤  | 背夾                  | 1  |

\*1 有關更換電池的資訊，請參閱第 3 頁。

\*2 子機蓋隨附在子機上。

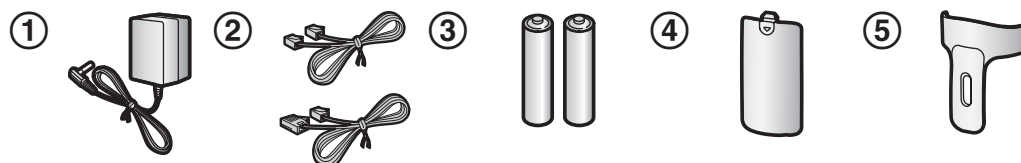

### 擴充/更換配件

有關銷售資訊，請洽詢離您最近的 Panasonic 經銷商。  
如有查詢，請致電熱線 2313 0666。

| 配件項目     | 型號   |
|----------|--|
| 充電電池     | HHR-4MY*1  |
|          | 電池類型：<br>– 鎳氫 (Ni-MH)<br>– 這部子機需要 2 顆 AAA (R03) 電池 |
| 耳機       | RP-TCA400、RP-TCA430                                |
| DECT 增益器 | KX-A405  |

\*1 更換電池的容量可能與隨附電池不同。

### 其他資訊

- 設計和規格如有變更，恕不另行通知。

## 序言

---

- 本說明書中的圖解可能跟實際產品略有不同。

## 安全注意事項

為了避免嚴重傷害，或對您的生命財產造成損害，使用本產品前請詳閱本節，以確保適當並安全地操作本產品。

### 警告

#### 電源連接

- 請使用本產品上標示的電源。
- 請勿過度負載電源插座及延長線。這可能會導致火災或觸電。
- 請將交流電源變壓器/電源插頭完全插入電源插座中。否則可能導致觸電及/或過熱而造成火災。
- 請定期將交流電源變壓器/電源插頭從電源插座拔出，並以乾布擦拭清除灰塵。累積的灰塵可能導致無法完全隔絕濕氣，因而發生火災。
- 如果冒煙、發出異味或異常的聲音，請將本產品從電源插座上拔下。這些情況可能會導致火災或觸電。確認已停止冒煙，並聯絡經授權的服務中心。
- 從電源插座拔下本機插頭，如果本機外殼已經裂開，切勿碰觸本產品內部。
- 請勿以濕手觸摸插頭。有觸電的危險。

#### 安裝

- 為了避免火災或觸電，請勿讓本產品遭受雨淋或任何液體弄濕。
- 請勿在自動控制裝置（例如自動門和火災警報器）附近放置或使

用本產品。本產品放射的無線電波可能導致此類裝置故障，因而導致發生意外。

- 請勿過度拉扯、彎曲或重壓交流電源變壓器的電線或電話線。

#### 操作時的安全措施

- 清潔本產品前，請先拔下插頭。請勿使用液體或噴霧式清潔劑。
- 請勿拆解本產品。
- 請勿讓任何液體（洗潔精、清潔劑等）潑灑到電話線插頭上或使其淋濕。否則可能會導致火災。如果電話線插頭潮濕，請立即將插頭從牆壁上的接口中拔出且不要使用。
- 長時間透過耳塞、耳筒或耳機收聽過大音量，可能會導致聽覺受損。
- 耳機插頭蓋打開時，請勿將子機放在主機上。

#### 醫療

- 請洽詢製造商任何關於個人醫療裝置的資訊，例如心臟節律器和助聽器，以判斷這些裝置是否確實完全不受外部 RF（無線電頻率）能量的干擾。（本產品操作時的頻率範圍為 1.88 GHz 至 1.90 GHz，RF 傳送功率是 250 mW（最大）。）
- 如果醫療保健機構張貼不可使用本產品的指示，則請勿在該機構內使用本產品。醫院或醫療保健機構可能使用對於外部 RF 能量相當敏感的設備。

### ⚠️ 小心

#### 安裝與位置

- 請千萬不要在雷暴期間安裝電話線路。
- 除非插口是專為潮濕地點設計，否則請勿將電話線插口安裝在潮濕的地點。
- 除非電話線在網絡介面已經中斷連線，否則請勿觸碰未絕緣的電話線或接頭。
- 安裝或修改電話線時請小心。
- 交流電源變壓器為主要的電源中斷裝置。請確保交流電插座安裝於本產品附近且便於連接的地方。
- 本產品無法進行通話的情況如下：
  - 子機的電池需要充電或發生故障。
  - 電源中斷。
  - 鍵盤鎖定功能開啟。

#### 電池

- 建議您使用如第 3 頁所示的電池。請僅使用 AAA (R03) 尺寸的鎳氫 (Ni-MH) 充電電池。
- 請勿將新舊電池混合使用。
- 請勿打開或切開電池。從電池流出的電解液具有腐蝕性，可能會燙傷或傷害眼睛或皮膚。電解液具有毒性，若吞下會造成傷害。
- 請小心處理電池。請勿讓戒指、手鐲或鑰匙等導電物體觸及電池，以免發生短路造成電池與/或導電物體過熱而導致燙傷。

- 請僅遵照本手冊說明的指示與限制，為本產品隨附的電池或專用的電池充電。
- 請僅使用兼容的主機（或充電器）為電池充電。請勿竄改主機（或充電器）。若不依從本指示，可能會造成電池膨脹或爆炸。

## 重要安全說明

使用本產品時，為避免發生火災、觸電及人身傷害，應遵守基本安全措施，包括下列各項：

1. 請勿在靠近水的地方使用本產品，如浴缸、洗臉盆、廚房水槽或洗衣盆、潮濕的地下室內、游泳池旁等地方。
2. 避免在雷暴期間使用電話（無線型除外）。閃電可能會導致觸電。
3. 若在氣體外洩地點附近，請勿使用電話通報。
4. 只能使用本手冊指示的電源線和電池。請勿將電池丟入火中。電池可能會爆炸。請查詢當地法規的特殊處理說明。

### 妥善存放本說明

## 為達最佳效能

### 主機位置/避免雜訊

主機和其他兼容的 Panasonic 電話機使用無線電波通訊。

- 為了取得最大覆蓋範圍及無雜訊的對話，請將主機安放在下列位置：
  - 室內方便且較高和中央的位置，且子機與主機間沒有屏障物。
  - 遠離電視、收音機、個人電腦、無線裝置或其他電話等電子設備。
  - 避免朝向無線電頻率發射器，例如流動電話基地台的外部天線。（請勿將主機放置在窗台或靠近窗戶的地方。）
- 覆蓋範圍與通話音質取決於當地環境條件。
- 若放置主機的位置接收情況欠佳，請將主機移至其他位置以改善接收效果。

### 使用環境

- 請將本產品遠離任何會產生電器干擾的裝置，如日光燈及馬達。
- 本產品應遠離有濃煙、灰塵、高溫及振動的地方。
- 請勿將本產品直接暴露於陽光下。
- 請勿在本產品上放置任何重物。
- 若長時間未使用本產品，請將電源的插頭從電源插座上拔下。
- 本產品應遠離熱源，如暖氣裝置及電飯煲等。此外，也不應放置在溫度低於 0 °C 或高於 40 °C 的房間。同時也不要放在潮濕的地下室。
- 若在以下地點使用本產品，可能會縮短其最大通話距離：屏障物（如山丘、隧道、地下鐵）附近

或金屬物品（如電線柵欄）附近等。

- 在電器產品附近操作本產品可能會產生干擾。遠離電器產品。

### 日常維護

- 以軟濕布擦拭本產品表面。
- 請勿使用揮發油、稀釋劑或任何磨料粉。

### 其他資訊

小心：如果使用不正確類型的電池，可能會引起爆炸。請根據指示處置廢舊電池。

### 本產品棄置、轉讓或退貨時的注意事項

- 本產品可儲存私人/機密資訊。為了保護您的私隱/機密，建議在將本產品棄置、轉讓或退貨前，先將如電話簿或來電者記錄項目等資訊從記憶體中刪除。

### 歐盟以外國家的棄置資訊



這些符號只適用於歐盟國家。如欲丟棄這些物品，請聯絡當地政府單位或經銷商，洽詢正確的棄置方法。

### 移除電池的步驟指示

請參閱第 9 頁的“電池安裝”。

## 規格

- 標準：  
DECT (Digital Enhanced Cordless Telecommunications：數碼無線電話機技術)，  
GAP (Generic Access Profile：一般存取規範)
- 頻道數量：  
120 雙工頻道
- 頻率範圍：  
1.88 GHz 至 1.90 GHz
- RF 傳送功率：  
約 10 mW (各頻道平均電源)
- 電源：  
220 - 240 V AC，50/60 Hz
- 電源消耗：  
主機：  
待機：約 0.7 W  
最大：約 2.9 W
- 操作環境：  
0 °C - 40 °C、20 % - 80 % 相對濕度 (乾)
- 尺寸：  
主機：約 136 mm x 88 mm x 80 mm  
子機：約 54 mm x 31 mm x 171 mm
- 重量：  
主機：約 130 g  
子機：約 140 g



## 設置

### 線路連接

#### ■ 主機

- ① 用力按下插頭以連接交流電源變壓器和主機。
- ② 通過掛鉤固定電線。
- ③ 將交流電源變壓器連接至電源插座。
- ④ 連接電話線到主機，然後再把電話線連接至電話線插口，直至您聽到“咔嚓”聲。
- ⑤ 如果您有寬頻（DSL/ADSL）服務，則需要使用 DSL/ADSL 濾波器（未隨附）。

#### 注意：

- 請謹使用隨附的 Panasonic 交流電源變壓器 PNLV226E。

- 請僅使用隨附的電話線。

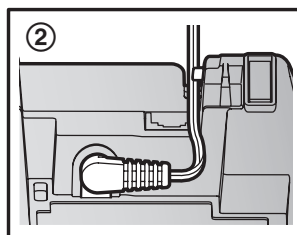
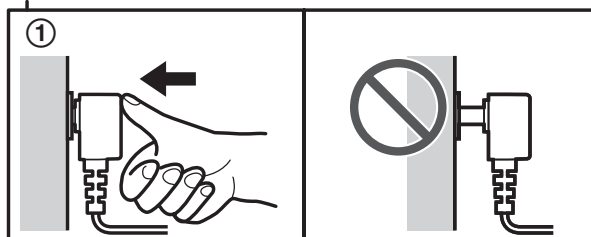
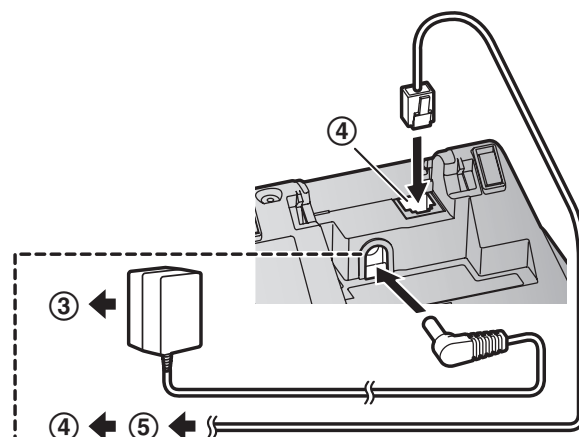

### 電池安裝

- 請僅使用 AAA（R03）尺寸的鎳氫（Ni-MH）充電電池（**A**）。
- 請勿使用鹼性/錳/鎳鎘（Ni-Cd）電池。

- 請確認置入的電極正確（ $\oplus$ 、 $\ominus$ ）。

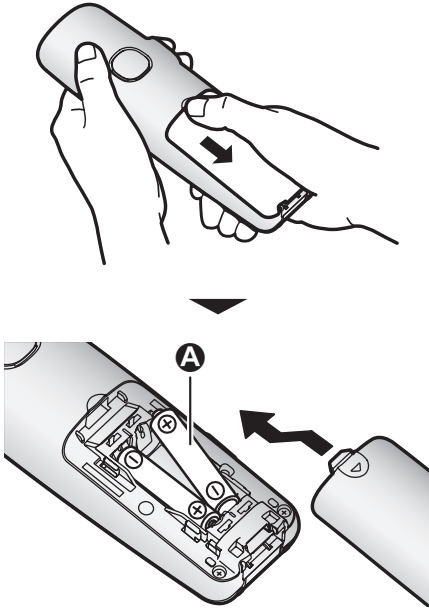

- 請跟隨圖上的指示安裝電池。

### 電池充電

充電約 7 小時。

- 確認顯示“充電中”（**A**）。
- 電池充滿後，將顯示“充電完成”。

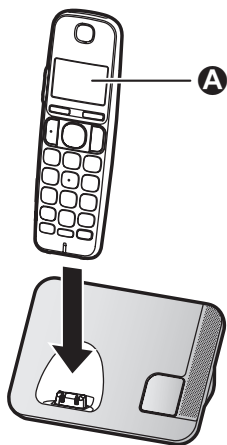

### 設置注意事項

#### 連接注意事項

- 在任何時候，交流電源變壓器都必須保持連接。（變壓器在使用期間發熱是正常現象。）
- 交流電源變壓器應連接到垂直或安裝在地面的交流電源插座。請勿將交流電源變壓器連接到安裝在天花板的交流電源插座，因為變壓器的重量可能會導致其掉落。
- 若電話機已連接至 PBX 系統，請聯絡您的 PBX 供應商。

#### 電池安裝注意事項

- 請使用隨附的充電電池。若要進行更換，我們建議使用第 3 頁、6 所示的 Panasonic 充電電池。

#### 電池充電注意事項

- 子機在充電期間發熱是正常現象。
- 請每月使用柔軟乾燥的抹布清潔一次子機與主機的充電接點。清潔主機之前，請拔下電源及電話線。如果本電話機放置地點的油污、灰塵過多或濕度過高，請多清潔幾次。

#### 電池電量

| 圖示 | 電池電量  |
|----|-------|
|    | 高     |
|    | 中     |
|    | 低     |
|    | 需要充電。 |

## Panasonic 鎳氫 (Ni-MH) 電池的效能 (隨附的電池)

| 操作        | 操作時間      |
|-----------|-----------|
| 連續使用      | 最多 16 小時  |
| 未使用時 (待機) | 最多 300 小時 |

### 注意：

- 為確保最佳的電池壽命，建議每隔數月將子機電池完全釋放（耗盡），直到  閃爍為止。
- 實際的電池效能視乎使用條件與環境溫度而定。

## 操作鍵

### 子機

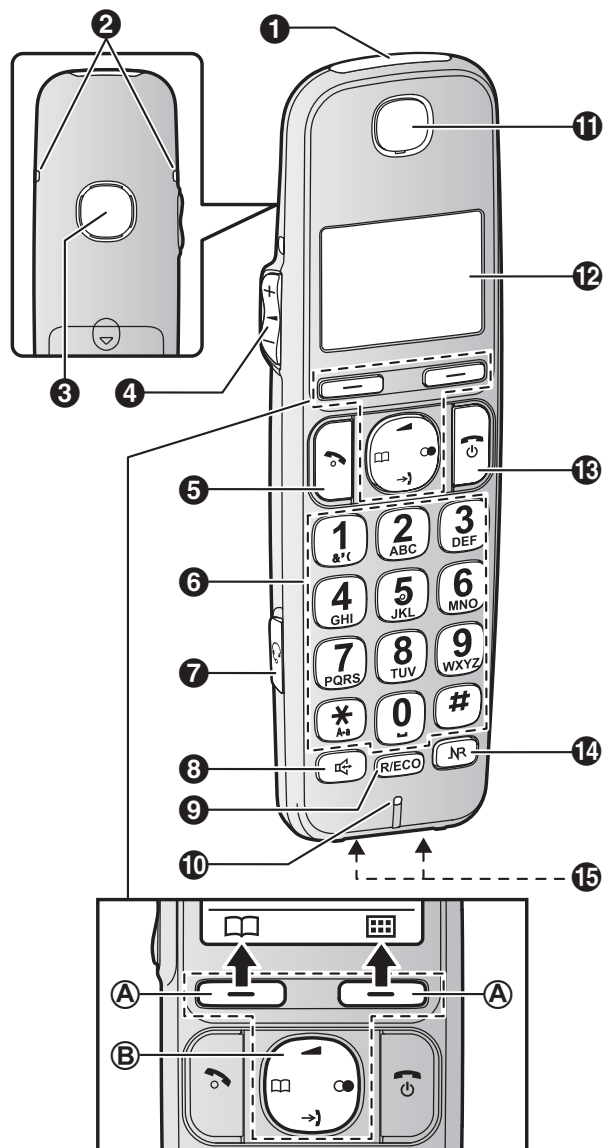

- 1 響鈴指示燈
- 2 背夾孔
- 3 揚聲器
- 4 【+】/【-】 (▲：增大/降低音量)
- 5 【☎】 (通話)
- 6 撥號鍵盤
- 7 耳機插頭

- 8 【☎】 (免提聽筒)
- 9 【R/ECO】  
R：瞬切  
ECO：省電模式快捷鍵
- 10 麥克風
- 11 聽筒
- 12 顯示幕
- 13 【⏻】 (關閉/電源)
- 14 【NR】 (智慧功能鍵/降低噪音  
鍵)  
NR 指示燈
- 15 充電接點

■ 操作鍵類型

Ⓐ 功能鍵

按下一個功能鍵，您可以直接選擇在顯示幕上面顯示的功能。

Ⓑ 導航鍵

以下是導航鍵的功能。

| 符號  | 意義  |    |
|-----|-----|----|
| 【↖】 | 【▲】 | 加大 |
| 【→】 | 【▼】 | 降低 |
| 【☞】 | 【◀】 | 左  |
| 【☉】 | 【▶】 | 右  |

- 【▲】、【▼】、【◀】或【▶】：捲動不同的清單及項目。
- 【▲】或【▼】 (↖)：在通話時調整聽筒或揚聲器音量。
- 【→】 (來電者清單)：檢視來電者清單。
- 【☞】 (電話簿)：查看電話簿項目。
- 【☉】 (重撥)：檢視重撥清單。

主機

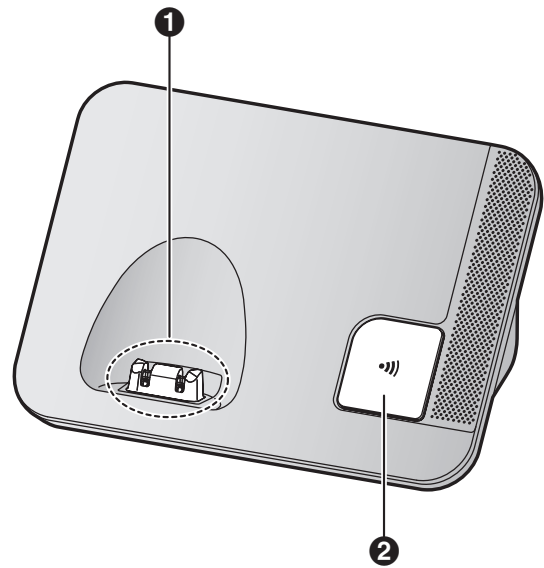

- 1 充電接點
- 2 【☎】 (搜尋)

顯示幕圖示

子機顯示幕項目

| 項目 | 意義                        |
|----|---------------------------|
| 📶  | 通話範圍狀態：顯示條的數量越多，即子機越接近主機。 |
| 📶  | 超出主機通話範圍                  |
| 🔒📶 | 電話的安全設定為“強化”。(第 33 頁)     |
| ☎  | 呼叫                        |
| ☎  | 免提聽筒開啟。(第 16 頁)           |

| 項目  | 意義   |
|---|--|
|    | 線路使用中。<br>● 緩慢閃爍時：來電處於保留狀態。<br>● 快速閃爍時：正在接收來電。 |
|    | 有未接來電*1<br>(第 35 頁)                            |
|    | 省電模式設定為“省電”。(第 15 頁)                           |
|    | 降低噪音功能已開啟。<br>(第 17 頁)                         |
|    | LCD 與按鍵背光燈已關閉。<br>(第 25 頁)                     |
|    | 電池電量   |
|  | 鬧鈴開啟。<br>(第 28 頁)                              |
|  | 通話隱密模式開啟。*2<br>(第 26 頁)                        |
|  | 響鈴音量關閉。<br>(第 24 頁)                            |
|  | 請勿打擾模式開啟。<br>(第 29 頁)                          |
|  | 封鎖騷擾電話。*1<br>(第 29 頁)                          |
|  | 接收到新語音信箱訊息。*3 (第 37 頁)                         |
|  | 嬰兒監視器已開啟。在圖標旁邊顯示的姓名/數字代表負責監視的主機。<br>(第 31 頁)   |

\*1 僅限於來電顯示的用戶

\*2 雖然子機顯示這些項目，但這些功能不適用於此型號。

\*3 僅限於語音信箱的用戶

### 子機功能鍵圖示

| 圖示  | 作用                      |
|---|-------------------------|
|    | 回到上一個畫面或外線電話。           |
|    | 顯示選單。                   |
| OK  | 接受目前選擇。                 |
|    | 撥打電話。(第 16 頁)           |
|    | 暫時關閉來電響鈴。<br>(第 16 頁)   |
|    | 保留來電。*1                 |
|   | 開啟電話簿。                  |
|  | 可讓您編輯電話號碼。<br>(第 30 頁)  |
|  | 新增項目。(第 21 頁、31)        |
|  | 顯示電話簿搜尋選單。<br>(第 20 頁)  |
|  | 關閉鍵盤鎖定功能。<br>(第 18 頁)   |
|  | 停止鬧鈴。(第 28 頁)           |
|  | 鬧鈴重響按鈕。<br>(第 28 頁)     |
| ✓   | 選擇類別或子機。<br>(第 15 頁、28) |
|  | 儲存電話號碼。<br>(第 20 頁)     |
| ×   | 刪除選擇的項目。                |
|  | 可讓您進行內線通話。*1            |

| 圖示 | 作用       |
|----|----------|
| C  | 刪除數字/字元。 |
| ☒  | 將通話靜音。   |

\*1 雖然子機顯示這些項目，但這些功能不適用於此型號。

## 開啓/關閉電源

按住【☎】約 2 秒鐘。

## 語言設定

### 顯示語言

- 1 【☒】# 1 1 0
- 2 【↕】：選擇想要的語言。→  
【OK】
- 3 【☎】

## 日期與時間

- 1 【☒】# 1 0 1
- 2 輸入目前的日、月和年。→  
【OK】  
例如：2014年7月15日  
1 5 0 7 1 4
- 3 輸入目前的小時和分鐘。  
例如：9：30  
0 9 3 0
  - 您可以按下 ☒ 以選擇 24 小時制或 12 小時制（“AM” 或 “PM”）。
- 4 【OK】→【☎】

## 其他設定

### 智慧功能鍵（NR 鍵）

智慧功能鍵（NR 鍵）設於子機的底部，利用閃燈顯示，讓您只需按下此鍵便可啟動下列功能。

- 當 NR 指示燈快速閃爍時，您可：
  - 接聽電話（外線來電）。  
（第 16 頁）
  - 停止呼叫。
  - 停止鬧鈴。（第 28 頁）
- 當 NR 指示燈在待機模式緩慢閃爍時，您可：
  - 有未接來電時，檢視來電者清單。（第 36 頁）要啟動此功能，智慧功能鍵必須為“開啟”。（第 15 頁）

### 使用 智慧功能鍵（NR 鍵）

當 NR 指示燈快速/緩慢閃爍時，按下【NR】。

- 上述功能可視乎情況啟動。
- 如果您使用 智慧功能鍵 接聽電話，則會啟動免提聽筒。
- 即使子機放在主機上，仍可啟動此功能。通話時，您無需拿起子機。但如果您要進一步操作，則需拿起子機。

### 注意：

- 鍵盤鎖定功能啟動時（第 18 頁）仍可接聽電話。但即使 NR 指示燈緩慢閃爍，下列功能仍不可用。
  - 有未接來電時，檢視來電者清單。（第 36 頁）

## 設定 智慧功能鍵

下列功能的智慧功能鍵設定必須為“開啟”。

– “未接來電”（預設：關閉）

1 **[☐]#278**

2 **[✓]**

- “✓” 會顯示於選定功能的旁邊。
- 要取消選定功能，再按一次 **[✓]**。“✓” 即會消失。

3 **[OK] → [☎]**

注意：

- 當子機並不放在主機上，而 **NR** 指示燈閃爍，則電池的消耗會比平常快。

## 省電模式設定

您可以按下 **[R/ECO]** 選擇想要的省電模式設定。

下列設定可用於省電模式。

– “省電”：啟動該模式，本機可在待機模式中減少主機傳送功率高達 90%。

選擇這個設定後，子機顯示幕上會顯示 **ECO**，而不是 **Y**。

– “省電關閉”（預設設定）：關閉省電模式。

選擇這個設定後，子機顯示幕上不會顯示 **ECO**。

注意：

- 啟動省電模式會縮減主機在待機模式中的通訊範圍。
- 如果您將增益器模式設定至“開啟”（第 33 頁）：
  - 省電模式已關閉。

– “省電模式” 不會顯示於顯示幕選單上（第 25 頁）。

## 撥號模式

無法撥打電話時，請依您的電話線路服務情況更改此設定。預設設定為“音頻”。

“音頻”：適用於音頻撥號服務。

“脈衝”：適用於轉盤式/脈衝撥號服務。

1 **[☐] (右功能鍵) #120**

2 **[↕]**：選擇想要的設定。

3 **[OK] → [☎]**

### 撥打電話

- 1 拿起子機，撥出電話號碼。
  - 要更正數字，請按下【C】。
- 2 【↶】
- 3 結束通話時，請按下【☎】或將子機放到主機上。

### 使用免提聽筒

- 1 撥打電話號碼，然後按下【☎】。
- 2 結束通話時，按下【☎】。

注意：

- 若要切換回聽筒，按下【☎】/【↶】。

### 調整聽筒或揚聲器音量

通話時，重複按下【+】或【-】。

### 使用重撥記錄撥打電話

最近 10 個已撥的電話號碼會儲存在重撥記錄中（每個最多 24 位數）。

- 1 【☎】
- 2 【↕】：選擇想要的項目。
- 3 【↶】

### 刪除重撥記錄中的號碼

- 1 【☎】
- 2 【↕】：選擇想要的項目。→【X】
- 3 【↕】：“是” →【OK】→【☎】

暫停（適用於 PBX/長途電話服務使用者）

使用 PBX 或長途電話服務撥打電話時，有時需要暫停。在電話簿中儲

存電話卡存取號碼和/或 PIN 碼後，也需要暫停（第 21 頁）。

例如：透過 PBX 撥打外線電話時，如需撥打外線存取號碼“0”：

- 1 0 →【▲】（暫停）
- 2 撥打電話號碼。→【↶】

注意：

- 每次按下【▲】（暫停）會插入一個 3 秒鐘的暫停。

### 接聽來電

當有來電時，響鈴指示燈和 NR 指示燈會快速閃爍。

- 1 電話機鈴聲響起時，請拿起子機按下【↶】或【☎】。
- 2 結束通話時，請按下【☎】或將子機放到主機上。

按下任何鍵接聽：您可以按下任何撥號鍵接聽來電。

自動通話：只要拿起子機，即可接聽電話（第 25 頁）。

暫時關閉子機響鈴：您可以按下【🔕】暫時關閉響鈴。

### 使用智慧功能鍵

當 NR 指示燈快速閃爍時，按下【NR】。

- 即使子機置於主機上，您仍可接聽電話（第 14 頁）。您結束通話不需拿起子機，只需按下【☎】。



## 調整響鈴音量

響鈴時，重複按下【+】或【-】以選擇所要的音量。

## 通話中的實用功能

### 保留

- 1 有外線電話時，按下【☒】。
- 2 【↕】：“保留” → 【OK】
- 3 要恢復通話，按下【↶】。

注意：

- 若再過 10 分鐘後仍不接聽保留來電，將自動掛斷電話。

### 靜音

- 1 通話時，按下【☒】。
- 2 若要恢復通話，請按下【☒】。

### 瞬切

【R/ECO】讓您可以使用 PBX 總機的特殊功能（如轉接分機電話），或使用選用的電話服務。

注意：

- 如要變更瞬切時間，請參閱第 26 頁。

### 適用於電話候接或電話候接來電顯示服務的使用者

要使用電話候接或電話候接來電號碼，您必須先向您的服務供應商/電話公司申請。

此功能允許您在通話時接聽其他來電。若通話時有其他來電，您會聽到電話候接通知音。

若已申請附有電話候接的來電顯示服務，電話候接通知音在子機上響起後，會顯示第 2 位來電者的資訊。

- 1 按下【R/ECO】可接聽第 2 個來電。
- 2 要切換接聽來電，請按下【R/ECO】。

注意：

- 如需此服務，請洽詢所屬的服務供應商/電話公司，以取得所在地區相關詳細資訊和服務範圍。

### 暫時音頻撥號（適用於轉盤/脈衝電話的使用者）

在輸入音頻撥號的存取號碼前，先按下【\*】。

### 子機降低噪音功能

此功能讓您可通過降低來自對方電話的四周噪音，清晰聽到通話者的聲音。



通話期間，按下【NR】以開啟/關閉功能。

注意：

- 此功能未必有效，需視乎子機使用時的周邊環境。
- 使用免提聽筒時無法使用此功能。

### 子機均衡器

此功能可使對方的聲音更清晰，更自然，易於理解。



- 1 通話時按下【】。
- 2 【】：“聲音均衡器” →【OK】
- 3 【】：選擇想要的設定。
- 4 按下【OK】退出。

注意：

- 此功能可能會增加現有的線路雜音，視乎電話線路的情況與品質而定。若聲音開始變得不清楚，請關閉此功能。
- 使用免提聽筒時無法使用此功能。

## 子機搜尋

如果忘記子機的位置，可利用主機呼叫尋找。

- 1 主機：按下【】。
  - 登記的子機會持續發出嗶聲達1分鐘。
- 2 要停止呼叫：  
主機：按下【】。  
子機：按下【】。

## 使用智慧功能鍵

您亦可按下【】停止呼叫。

## 鍵盤鎖定

子機可以鎖定，致使無法撥打電話或設定。開啟鍵盤鎖定後您可以接聽來電，但無法使用其他功能。要開啟鍵盤鎖定，按下【】約3秒鐘。

- 要關閉鍵盤鎖定，按下【】約3秒鐘。





注意：

- 在關閉鍵盤鎖定之前將無法撥打緊急號碼。

## 後備電源操作

電源發生故障時，已充電的子機暫時會提供電源至主機（後備電源操作模式）。這可讓您在電源發生故障時，使用子機撥打與接聽電話。主機不會執行其他功能。您可以編程“子機後備供電”，而預設設定為“自動”（第26頁）。

重要事項：

- 電源發生故障時，如果子機沒有放在主機上，會顯示“主機沒有電源 按  ”或“按  ”。請在按下子機的【】後，將子機放在主機上以啟動後備電源模式。
- 如果提供電源的子機電池電量為  / ，則後備電源模式會無法操作。
- 請勿於後備電源模式時，從主機拿起提供電源的子機。
- 如果顯示“請稍候1分鐘”，請不要操作子機，直到訊息消失為止。

## Panasonic Ni-MH 電池處於後備電源模式時的效能（隨附的電池）

電池已充足電時，處於後備電源模式的子機的操作時間視乎使用量而定。

- 連續使用處於後備電源模式的子機：最多2小時。

- 處於後備電源模式的備用狀態：  
最多 3 小時。

---

### 於電源發生故障時撥打電話

- 1 拿起子機，撥出電話號碼。
- 2 在 1 分鐘之內，將子機放在主機上。
  - 等待免提聽筒自動開啟並撥打電話為止。
- 3 當對方接聽電話時，繼續將子機放在主機上，然後以免提聽筒對話。
- 4 結束通話時，按下【】。

---

### 電源發生故障時繼續通話

如果進行外線通話時電源發生故障，主機會發出通知音。您可繼續通話約 1 分鐘。  
若要繼續通話，按下【】，並將子機放到主機上。

## 電話簿

您可以新增 150 個姓名（最多 16 個字元）及電話號碼（最多 24 位數）至電話簿中，並將每一項電話簿項目指定至想要的類別。

### 添加電話簿項目

- 1 **[☰]** → **[☒]**
- 2 **[↕]**：“新增項目” → **[OK]**
- 3 輸入對方名稱。 → **[OK]**
  - 您可以按下 **[R/ECO]**（第 37 頁），以變更字元輸入模式。
- 4 輸入對方的電話號碼。 → **[OK]**
- 5 **[↕]**：選擇想要的類別。 → **[OK]** 2 次 → **[☒]**

### 將重撥清單中的號碼儲存到電話簿中

- 1 **[☉]**
- 2 **[↕]**：選擇想要的項目。 → **[☒]**
- 3 要儲存名稱，第 21 頁“編輯項目”的步驟 3 繼續執行。

### 將來電者資訊儲存到電話簿中

- 1 **[→]**
- 2 **[↕]**：選擇想要的項目。 → **[☒]**
- 3 **[↕]**：“儲存來電顯示” → **[OK]**
- 4 **[↕]**：“電話簿” → **[OK]**
- 5 要儲存名稱，第 21 頁“編輯項目”的步驟 3 繼續執行。

## 類別

類別可以幫助您快速簡易地尋找電話簿中的項目。您可以更改類別名稱（“家人”、“朋友”等）。如果您有申請來電顯示服務，即可透過為不同類別的來電者設定不同的響鈴音，辨認是誰打來的電話（透過類別響鈴音）。

### 更改類別名稱/設定類別響鈴音

- 1 **[☰]** → **[☒]**
- 2 **[↕]**：“組別” → **[OK]**
- 3 **[↕]**：選擇想要的類別。 → **[OK]**
- 4 更改類別名稱  
**[↕]**：“組別名稱” → **[OK]** → 編輯名稱（最多 10 個字元）。 → **[OK]**  
設定類別響鈴音  
**[↕]**：選擇類別響鈴音的目前設定。 → **[OK]** → **[↕]**：選擇想要的響鈴音。 → **[OK]**
- 5 **[☒]**

### 搜尋和撥打電話簿項目

- 1 **[☰]**
- 2 如需捲動以瀏覽所有資料  
**[↕]**：選擇想要的項目。  
如果以第一個字元搜尋
  - ① 按下含有您要搜尋字元的撥號鍵（**0** 至 **9**、或 **#**）（第 37 頁）。
  - ② **[↕]**：若有需要，可捲動電話簿。如果以類別搜尋

- ① **[🔍]** → **[↕]**：“組別” → **[OK]**
- ② **[↕]**：選擇想要的類別。 → **[OK]**
- ③ **[↕]**：若有需要，可捲動電話簿。

### 3 **[↶]**

#### 編輯項目

- 1 尋找想要的項目（第 20 頁）。 → **[🔍]**
- 2 **[↕]**：“編輯” → **[OK]**
- 3 若有需要，可編輯姓名。 → **[OK]**
- 4 若有需要，可編輯電話號碼。 → **[OK]**
- 5 **[↕]**：選擇想要的類別（第 20 頁）。 → **[OK]** 2 次
- 6 **[🔇]**

#### 刪除項目

##### 刪除單一項目

- 1 尋找想要的項目（第 20 頁）。 → **[🔍]**
- 2 **[↕]**：“刪除” → **[OK]**
- 3 **[↕]**：“是” → **[OK]** → **[🔇]**

##### 刪除所有項目

- 1 **[📖]** → **[🔍]**
- 2 **[↕]**：“全部刪除” → **[OK]**
- 3 **[↕]**：“是” → **[OK]**
- 4 **[↕]**：“是” → **[OK]** → **[🔇]**

#### 連鎖撥號

本功能可讓您在通話時，還能撥打電話簿中的電話號碼。本功能可用於撥打儲存在電話簿中的電話卡號碼或銀行帳號的 PIN 碼，而不必手動輸入。

- 1 與外線通話時，按下 **[📞]**。
- 2 **[↕]**：“電話簿” → **[OK]**
- 3 **[↕]**：選擇想要的項目。
- 4 按下 **[↶]**（右功能鍵）以撥打號碼。

注意：

- 將電話卡存取號碼及 PIN 碼儲存為一個電話簿項目時，若有需要，請按 **[⏸]**（暫停），在號碼及 PIN 碼之後插入暫停（第 16 頁）。
- 若使用轉盤/脈衝服務，在步驟 1 中按下 **[📞]** 之前，您需要先按下 **[✳]**，將撥號模式暫時變更為音頻。新增項目至電話簿時，建議您在想進行連鎖撥號（第 21 頁）的號碼開頭加入 **[✳]**。

#### 快速撥號

您可以為子機上的撥號鍵（**[1]** 至 **[9]**）各指定 1 個電話號碼。

#### 新增電話號碼到快速撥號鍵

■ 輸入電話號碼：

- 1 按住想要的快速撥號鍵（**[1]** 至 **[9]**）。 → **[📞]**
- 2 **[↕]**：“手動調整” → **[OK]**

- 3 輸入對方名稱（最多 16 個字元）。→ **[OK]**
- 4 輸入對方的電話號碼（最多 24 位數）。→ **[OK]** 2 次 → **[☎]**

### ■ 從電話簿撥號：

- 1 按住想要的快速撥號鍵（**[1]** 至 **[9]**）。→ **[☎]**
- 2 **[↕]**：“電話簿” → **[OK]**
- 3 **[↕]**：選擇想要的項目。
- 4 **[OK]** → **[☎]**

### 注意：

- 已加至快速撥號鍵的電話簿項目若加以編輯，修改的項目將不會轉至快速撥號鍵。

---

### 編輯項目

- 1 按住想要的快速撥號鍵（**[1]** 至 **[9]**）。→ **[✎]**
- 2 **[↕]**：“編輯” → **[OK]**
- 3 若有需要，可編輯姓名。→ **[OK]**
- 4 若有需要，可編輯電話號碼。→ **[OK]** 2 次 → **[☎]**

---

### 刪除單一項目

- 1 按住想要的快速撥號鍵（**[1]** 至 **[9]**）。→ **[✎]**
- 2 **[↕]**：“刪除” → **[OK]**
- 3 **[↕]**：“是” → **[OK]** → **[☎]**

---

### 查看項目/撥打電話

- 1 按住想要的快速撥號鍵（**[1]** 至 **[9]**）。

- 2 若要撥打電話，請按下 **[↶]**。

## 選單清單

要存取這些功能，有 2 種方法。

### ■ 捲動顯示幕選單

- 1 **[☐]**
- 2 按下 **[▼]**、**[▲]**、**[▶]** 或 **[◀]** 選擇想要的主選單。→ **[OK]**
- 3 按下 **[▼]** 或 **[▲]** 從下一個子選單選擇想要的項目。→ **[OK]**
- 4 按下 **[▼]** 或 **[▲]** 以選擇想要的設定。→ **[OK]**

### ■ 使用直接指令代碼

- 1 **[☐]** → 請輸入想要的代碼。  
例如：按下 **[☐]#101**。
- 2 請選擇想要的設定。→ **[OK]**

注意：

- 要結束操作，按下 **[⏏]**。
- 在下表中，<> 表示預設設定。
- 在下表中，📄 表示參考頁數。
- 顯示選單次序和子選單可能視您的電話型號而定。

## 顯示樹狀選單和直接指令代碼表

主選單：📞 “時間設定”

| 子選單 1    | 子選單 2 | 設定值                     | 代碼   | 📄  |
|----------|-------|-------------------------|------|----|
| 設定日期/時間  | -     | -                       | #101 | 14 |
| 備忘鬧鈴     | 鬧鈴1-3 | 一次<br>每日<br>每星期<br><關閉> | #720 | 28 |
| 時間調整方式*1 | -     | 來電自動調整<br><手動調整>        | #226 | -  |

主選單：➔ “來電顯示清單”

| 操作       | 代碼   | 📄  |
|----------|------|----|
| 檢視來電者清單。 | #213 | 35 |

主選單：📞 “內線” \*2

| 操作       | 代碼   | 👉 |
|----------|------|---|
| 呼叫想要的子機。 | #274 | - |

主選單：🔑 “初始設定”

| 子選單 1  | 子選單 2               | 設定值                                    | 代碼   | 👉  |
|--------|---------------------|--|------|----|
| 鈴聲設定   | 鈴聲音量                | 關閉-6 <6>                               | #160 | -  |
|        | 鈴聲*3                | <鈴聲 1>                                 | #161 | -  |
|        | 請勿干擾模式<br>- 開啓/關閉   | 開啓<br><關閉>                             | #238 | 29 |
|        | 請勿干擾模式<br>- 開始/結束時間 | <23:00/06:00>                          | #237 | 29 |
|        | 請勿干擾模式<br>- 延遲響鈴    | 30 秒<br><60 秒><br>90 秒<br>120 秒<br>不響鈴 | #239 | 29 |
|        | 請勿干擾模式<br>- 選擇組別    | 組別 1-9                                 | #241 | 29 |
|        | 第一聲響鈴*4             | <開啓><br>關閉                             | #173 | -  |
| 時間設定   | 設定日期/時間             | -                                      | #101 | 14 |
|        | 備忘鬧鈴<br>- 鬧鈴1-3     | 一次<br>每日<br>每星期<br><關閉>                | #720 | 28 |
|        | 時間調整方式*1            | 來電自動調整<br><手動調整>                       | #226 | -  |
| 拒接滋擾來電 | 單一號碼                | -                                      | #217 | 29 |
|        | 特定範圍號碼              | -                                      |      |    |
|        | 無來電號碼               | 開啓<br><關閉>                             | #240 | 30 |



| 子選單 1  | 子選單 2           | 設定值             | 代碼   | ☞  |
|--------|-----------------|-----------------|------|----|
| 快速撥號   | -               | -               | #261 | 21 |
| 省電模式*5 | -               | <關閉><br>省電      | #725 | 15 |
| 安全性*5  | -               | <正常><br>強化      | #729 | 33 |
| 顯示屏設定  | 屏幕及鍵盤背光燈        | <開啓><br>關閉      | #276 | -  |
|        | 對比度<br>(顯示屏對比度) | 等級 1 - 4<br><2> | #145 | -  |
|        | 子機名稱            | -               | #104 | 32 |
|        | 顯示子機名稱          | 開啓<br><關閉>      | #105 | 32 |
| 智慧功能鍵  | -               | -               | #278 | 15 |
| 自動內線   | -               | 開啓<br><關閉>      | #273 | -  |
| 按鍵音    | -               | <開啓><br>關閉      | #165 | -  |
| 限制撥號   | -               | -               | #256 | 32 |
| 自動接聽*6 | -               | 開啓<br><關閉>      | #200 | 16 |

| 子選單 1    | 子選單 2    | 設定值  | 代碼   |  |
|----------|----------|--|------|---|
| 線路設定     | 撥號模式     | 脈衝<br><音頻>   | #120 | 15  |
|          | 瞬切*7     | 900 毫秒<br>700 毫秒<br>600 毫秒<br><400 毫秒><br>300 毫秒<br>250 毫秒<br>200 毫秒<br>160 毫秒<br>110 毫秒<br>100 毫秒<br>90 毫秒<br>80 毫秒 | #121 | 17  |
| 通話隱密模式*2 | -        | 開啓<br><關閉>   | #194 | -   |
| 主機PIN碼   | -        | <0000>   | #132 | 33  |
| 增益器模式    | -        | 開啓<br><關閉>   | #138 | 33  |
| 登記       | 登記子機     | -  | #130 | 44  |
|          | 取消登記子機*8 | -  | #131 | 44  |
| 子機後備供電   | -        | <自動><br>關閉   | #152 | 18  |
| 語言       | 顯示屏      | <中文>   | #110 | 14  |

主選單：☺ “嬰兒監察”

| 子選單 1 | 子選單 2 | 設定值           | 代碼   |  |
|-------|-------|---------------|------|---|
| 開啓/關閉 | -     | 開啓<br><關閉>    | #268 | 31  |
| 敏感度   | -     | 低<br><中><br>高 | #269 | 32  |

## 主選單：🎵 “鈴聲設定”

| 子選單 1   | 子選單 2   | 設定值                                    | 代碼   | 👉  |
|---------|---------|--|------|----|
| 鈴聲音量    | -       | 關閉-6 <6>                               | #160 | -  |
| 鈴聲*3    | -       | <鈴聲 1>                                 | #161 | -  |
| 請勿干擾模式  | 開啓/關閉   | 開啓<br><關閉>                             | #238 | 29 |
|         | 開始/結束時間 | <23:00/06:00>                          | #237 | 29 |
|         | 延遲響鈴    | 30 秒<br><60 秒><br>90 秒<br>120 秒<br>不響鈴 | #239 | 29 |
|         | 選擇組別    | 組別 1-9                                 | #241 | 29 |
| 第一聲響鈴*4 | -       | <開啓><br>關閉                             | #173 | -  |

- \*1 每次接收包含日期和時間的來電者資訊時，本功能會自動調整電話機的日期和時間。  
要開啟此功能，請選擇“來電自動調整”。要關閉此功能，請選擇“手動調整”。（僅限於已申請來電顯示服務的用戶）  
若要使用此功能，請先設定日期和時間（第 14 頁）。
- \*2 雖然子機顯示這些項目，但這些功能不適用於此型號。
- \*3 本產品所使用的（“鈴聲 3” - “鈴聲 40”）旋律經過 © 2012 Copyrights Vision Inc. 授權。
- \*4 如果你不希望響鈴在未收到來電者資訊前響起，請將此功能設定為“關閉”。（僅限於已申請來電顯示服務的用戶）  
如果子機預設響起 2 次或以上的響鈴，您可移除第一聲響鈴。此功能視乎您的服務供應商/電訊公司而定。
- \*5 當增益器模式設置為“開啓”時，這個選單不會顯示。
- \*6 若您已申請來電顯示服務，並且在拿起子機預備接聽電話時，想先檢視來電者資訊，請關閉此功能。
- \*7 瞬切時間依您的電話交換機或 PBX 總機而定。若有需要，請聯絡您的 PBX 供應商。

\*8 捲動顯示選單時沒有顯示此選單。選單只適用於直接指令代碼。

## 鬧鈴

根據設定時間，鬧鈴會持續響起 1 分鐘，並每隔 5 分鐘重複響起 5 次（重響功能）。鬧鈴也可顯示文字備忘錄。總共可以編程 3 個不同的鬧鈴。您可以從 3 種不同的鬧鈴選項中（一次、每日或每星期），為每個鬧鈴設定其中一項。

重要事項：

- 請確定電話機的日期和時間設定是否正確（第 14 頁）。

- 1 **[☰]#720**
- 2 按下 **1** 至 **3** 選擇鬧鈴。→ **[OK]**
- 3 **[↕]**：選擇想要的鬧鈴選項。→ **[OK]**

|                               |
|-------------------------------|
| “關閉”<br>關閉鬧鈴。跳到步驟 9。          |
| “一次”<br>鬧鈴會在設定的時間響鈴一次。        |
| “每日”<br>鬧鈴會每天在設定的時間響鈴。跳到步驟 5。 |
| “每星期”<br>鬧鈴會每星期在設定的時間響鈴。      |

- 4 根據您在步驟 3 的選項繼續操作。

■ 一次：

輸入想要的日期和月份。→ **[OK]**

■ 每星期：

**[↕]**：選擇一星期想要的日子，然後按下 **[✓]**。→ **[OK]**

- 5 設定想要的時間。→ **[OK]**

- 6 輸入文字備忘錄（最多 10 個字元）。→ **[OK]**

- 7 **[↕]**：選擇想要的響鈴音。→ **[OK]**

- 我們建議您選擇與外線來電不同的響鈴音。

- 8 **[↕]**：選擇想要的重響設定。→ **[OK]**

- 9 **[OK]** → **[🔕]**

注意：

- 按下 **[🔕]** 以完全停止鬧鈴。
- 如果正在使用子機，要待子機回到待機模式，鬧鈴才會響起。
- 隨意按下一個撥號鍵、**[NR]** 或 **[🔕]**，以停止鈴聲但保持啟動重響功能。
- 要在重響功能啟動時撥打外線電話，請先關閉重響功能。

## 勿擾模式

勿擾模式能讓您選擇一段時間，在該段時間內子機在收到外線電話時不會發出響鈴。此功能適合當您不

想被打擾（如睡眠期間）時使用。  
使用電話簿的類別功能

（第 20 頁），您也可以選擇某些類別，讓其來電能夠越過勿擾模式，令子機發出響鈴（僅限使用來電顯示的使用者）。

**重要事項：**

- 請確定電話機的日期和時間設定是否正確（第 14 頁）。
- 如果您已設定鬧鈴，即使已啟動勿擾模式，鬧鐘仍會響起。

### 開啓/關閉勿擾模式

- 1 **【☰】# 2 3 8**
- 2 **【↕】**：選擇想要的設定。→ **【OK】**
  - 要選擇“關閉”，按下 **【🔇】** 退出。
- 3 輸入想要啟動此功能的小時與分鐘。→ **【OK】**
- 4 輸入想要結束此功能的小時與分鐘。→ **【OK】** → **【🔇】**

### 變更啓動和結束時間

- 1 **【☰】# 2 3 7**
- 2 從第 29 頁“開啓/關閉勿擾模式”的步驟 3 繼續。

### 設定響鈴延遲

本設定可讓子機在勿擾模式中發出響鈴，如果來電者能等候較長時間的話。在選定的時間過去後，子機會發出響鈴。如果您選擇“不響鈴”，子機不會在勿擾模式發出響鈴。

- 1 **【☰】# 2 3 9**

- 2 **【↕】**：選擇想要的設定。→ **【OK】** → **【🔇】**

### 選擇越過勿擾模式的類別

- 1 **【☰】# 2 4 1**
- 2 按下 **1** 到 **9** 選擇您所要的類別。
  - “✓” 會顯示於選定的類別號碼旁邊。
  - 要取消選定的類別，再按相同的撥號鍵，“✓” 即會消失。
- 3 **【OK】** → **【🔇】**

## 封鎖騷擾電話

這個功能能夠拒絕接聽您不想接的來電（僅限使用來電顯示的使用者）。在封鎖來電清單中儲存電話號碼時（最多 50 個），可以使用下列項目。

- “單一號碼”：可以拒絕接聽特定號碼的來電。
- “特定範圍號碼”：可以拒絕接聽開頭為儲存於封鎖來電清單中的數字，例如免費電話的前綴號碼或特定地區號的號碼。

您也可以把電話機設置為拒絕接聽沒有電話號碼的來電。

若收到來電，電話機不會在辨識來電者時響鈴。若電話號碼與封鎖來電清單的項目相符，電話機將不會向來電者發出任何通知音，並中斷來電。

**重要事項：**

- 已拒絕接聽的來電會紀錄在來電清單上。

## 儲存不想接聽的來電者

### 儲存一個電話號碼

#### 重要事項：

- 您必須在封鎖來電清單儲存電話號碼時加上區域號碼。

#### ■ 從來電者清單：

- 1 **[→]**
- 2 **[↕]**：選擇想要封鎖的項目。→ **[☒]**
- 3 **[↕]**：“儲存來電顯示” → **[OK]**
- 4 **[↕]**：“拒接滋擾來電” → **[OK]**
- 5 **[↕]**：“是” → **[OK]** → **[📞]**

#### ■ 輸入電話號碼：

- 1 **[☒]#217**
- 2 **[↕]**：“單一號碼” → **[OK]**
- 3 **[☒]** → **[↕]**：“新增” → **[OK]**
- 4 輸入電話號碼（最多 24 位數）。
  - 要刪除數字，請按下 **[C]**。
- 5 **[OK]** → **[📞]**

### 儲存一系列電話號碼

- 1 **[☒]#217**
- 2 **[↕]**：“特定範圍號碼” → **[OK]**
- 3 **[☒]** → **[↕]**：“新增” → **[OK]**
- 4 輸入想要的號碼（2-8 位數）。
  - 要刪除數字，請按下 **[C]**。
- 5 **[OK]** → **[📞]**

## 封鎖沒有電話號碼的來電

您可以拒絕接聽沒有提供電話號碼的來電，例如私人來電。

- 1 **[☒]#240**
- 2 **[↕]**：選擇想要的設定。→ **[OK]**
- 3 **[📞]**

## 檢視/編輯/刪除封鎖來電號碼

- 1 **[☒]#217**
- 2 **[↕]**：“單一號碼” 或 “特定範圍號碼” → **[OK]**
- 3 **[↕]**：選擇想要的項目。
  - 要退出，按下 **[📞]**。
- 4 要編輯號碼：  
**[📞]** → 編輯號碼。→ **[OK]** → **[📞]**  
要刪除號碼：  
**[X]** → **[↕]**：“是” → **[OK]** → **[📞]**

#### 注意：

- 編輯時，按下想要的撥號鍵以新增，按下 **[C]** 以刪除。

## 刪除所有封鎖來電號碼

- 1 **[☒]#217**
- 2 **[↕]**：“單一號碼” 或 “特定範圍號碼” → **[OK]**
- 3 **[☒]** → **[↕]**：“全部刪除” → **[OK]**
- 4 **[↕]**：“是” → **[OK]**
- 5 **[↕]**：“是” → **[OK]** → **[📞]**

## 嬰兒監視器

此功能可讓您收聽子機所在的房間內的聲音，讓您可輕易監控屋內或其他地方的不同區域。被監控的子機（例如放在嬰兒房間中）偵測到聲音時，將自動呼叫儲存的電話號碼。

### 重要事項：

- 您應該試用一下嬰兒監視器，確保其功能設定正確。例如，測試它的敏感度。如果您把嬰兒監視器連接到外線，您需要檢查其連接情況。
- 這個功能不應該作為替代醫療或監護人的監察和照顧活動。監護人有責任留在嬰兒附近，確保能即時處理任何情況。

### 注意：

- 如果本電話機連接 PBX 系統，您可能不能設置嬰兒監視器。
- 在監視模式期間，電池耗用量會比平時多。我們建議把監視的子機放到主機上。
- 負責監視的子機在監視模式期間不會響鈴。

## 設置嬰兒監視器

使用被監控的子機（例如放在嬰兒房間中的子機）執行設定操作。

### 從外線監視

#### ■ 從電話簿撥號：

- 1 【☐】#【2】【6】【8】
- 2 【↕】：“開啓” → 【OK】

- 3 【↕】：選擇“外線”從外線監視。→ 【☐】 → 【☐↔】
- 4 【↕】：“電話簿” → 【OK】
- 5 【↕】：選擇電話簿項目。→ 【OK】
  - 將會顯示“嬰兒監察”。

### 注意：

- 已設置為監視功能的電話簿項目若加以編輯，修改的項目將不會轉至監視器。

#### ■ 輸入電話號碼：

- 1 【☐】#【2】【6】【8】
- 2 【↕】：“開啓” → 【OK】
- 3 【↕】：選擇“外線”從外線監視。→ 【☐】 → 【☐↔】
- 4 【↕】：“手動調整” → 【OK】
- 5 輸入想要的名稱。→ 【OK】
- 6 輸入想要的號碼。→ 【OK】2 次
  - 將會顯示“嬰兒監察”。

### 注意：

- 顯示已登記的名稱/號碼。

## 關閉嬰兒監視器

當嬰兒監視器的設置為“開啓”時，負責監視的子機便不能使用。

- 1 按下負責監視的子機上的【☐】。
- 2 【↕】：“開啓/關閉” → 【OK】
- 3 【↕】：“關閉” → 【OK】 → 【☐】

### 編輯外線監視號碼

- 1 按下負責監視的子機上的【☐】。
- 2 【↕】：“開啓/關閉” → 【OK】

- 3 【↕】：“開啓” →【OK】
- 4 【↕】：選擇外線。 →【☑】
- 5 【☑】 →【↕】：“編輯” →【OK】
- 6 若有需要，可編輯姓名。 →【OK】
- 7 若有需要，可編輯電話號碼。 →【OK】2次。

### 刪除外線監視號碼

- 1 按下負責監視的子機上的【☑】。
- 2 【↕】：“開啓/關閉” →【OK】
- 3 【↕】：“開啓” →【OK】
- 4 【↕】：選擇外線。 →【☑】
- 5 【☑】 →【↕】：“刪除” →【OK】
- 6 【↕】：“是” →【OK】 →【☎】

### 嬰兒監視器敏感度

您可以調整嬰兒監視器的敏感度。調高或降低敏感度，以調整啟動嬰兒監視器功能所需的聲音等級。

- 這個功能在監視器來電時不能進行設置。

- 1 按下負責監視的子機上的【☑】。
- 2 【↕】：“敏感度” →【OK】
- 3 【↕】：選擇想要的設定。 →【OK】 →【☎】

### 回應嬰兒監視器

若要接聽來電，請跟隨您電話的指示。

如果您想回應負責監察的子機，請按下【#1】使用音頻撥號。

您可以按下【#0】關閉嬰兒監視器。

注意：

- 在負責監視的子機開始撥號的2分鐘後，監視子機和監視電話線之間的通訊會自動關閉。

## 其他程式

### 更改子機名稱

子機預設名為“子機 1”。您也可以自定子機的名稱（“Bob”、“Kitchen”等）。若想在待機模式顯示子機名稱，請啟動顯示子機名稱功能（第 32 頁）。

- 1 【☑】#104
- 2 輸入偏好名稱（最多 10 個字元）。
- 3 【OK】 →【☎】

### 顯示子機名稱

您可以選擇在待機模式中是否顯示子機名稱。預設設定為“關閉”。

- 1 【☑】#105
- 2 【↕】：選擇想要的設定。 →【OK】 →【☎】

### 限制撥號

您可以限制子機無法撥打特定的號碼。您最多可以指定 6 個限制電話號碼。在此儲存區域號碼會讓子機無法撥打此區域號碼內的任何電話號碼。

- 1 【☑】#256



- 2 輸入主機 PIN 碼（預設值：“0000”）。
  - 如果您忘記您的 PIN 碼，請洽詢經授權的服務中心。
- 3 【✓】
  - “✓” 會顯示於子機號碼旁邊。
  - 要取消子機，請再按一次【✓】。“✓” 即會消失。
- 4 【OK】
- 5 按下 **1** 至 **6** 選擇記憶體位置。  
→ 【OK】
- 6 輸入要限制的電話號碼或區域號碼（最多 8 位數）。 → 【OK】  
→ 【☎】

### 來電的進階安全選項

您可以設定來電安全至“強化”，以增加通話的安全性。選擇“強化”後，會顯示 。預設設定為“正常”。

- 1 【☎】# **7 2 9**
- 2 【↕】：選擇想要的設定。 →  
【OK】
- 3 【☎】

注意：

- 如果您將增益器模式設定至“開啓”（第 33 頁）：
  - 安全選項設置至“正常”， 會顯示出來。
  - “安全性”不會顯示於顯示幕選單上（第 25 頁）。
- 啟動進階安全選項功能後，在對話中收音可能會出現不穩定的情況。

### 更改主機 PIN 碼

重要事項：

- 如果您更改 PIN 碼（個人認證號碼），請記下您的新 PIN 碼。本電話機不會顯示您所設定的 PIN 碼。如果您忘記您的 PIN 碼，請洽詢經授權的服務中心。

- 1 【☎】# **1 3 2**
- 2 輸入目前的 4 位數主機 PIN 碼（預設值：“0000”）。
- 3 輸入新的 4 位數主機 PIN 碼。  
→ 【OK】
- 4 【↕】：“是” → 【OK】 → 【☎】

### 增大主機的範圍

您可以使用 DECT 增益器增大主機的訊號範圍。請僅使用如第 3 頁所示的 Panasonic DECT 增益器。詳細資訊請與您的 Panasonic 供應商聯絡。

重要事項：

- 將增益器登記到主機前，必須開啟增益器模式。
- 不可同時使用一個以上的增益器。

### 設定增益器模式

- 1 【☎】# **1 3 8**
- 2 【↕】：選擇想要的設定。 →  
【OK】 → 【☎】

## 將 DECT 增益器 (KX-A405) 登記到主機

注意：

- 請使用未登記至另一部子機的增益器。如果增益器已經登記至另一部子機，請先取消登記，可參閱 DECT 增益器的安裝指南。

- 1 主機：  
按住 **【•••】** 約 5 秒鐘。
- 2 DECT 增益器：  
連接交流電源變壓器，然後等待 **ⓘ** 指示燈和 **▼** 指示燈亮起綠色。
- 3 主機：  
要結束登記模式，按下 **【•••】**。

## 使用來電顯示服務

### 重要事項：

- 本電話機符合來電顯示規格。使用來電顯示功能之前，您必須先申請來電顯示服務。詳情請與您的服務供應商/電話公司聯絡。



### 來電顯示功能

接到外線電話時，會顯示來電者的資訊。



最近 50 位來電者的來電資訊會登入來電者記錄中，由最近至最早來電依序儲存。

- 若電話機無法接收來電者資訊，會顯示以下訊息：
  - “無來電號碼”：此來電者所在的地區未提供來電顯示服務。
  - “來電號碼隱藏”：此來電者要求不傳送來電者資訊。
- 若將電話機連接至 PBX 系統，可能無法正常接收來電者資訊。請聯絡您的 PBX 供應商。

### 未接來電

如果有來電未接聽，則電話機會視為未接來電，並顯示 。如此您就可以知道是否該查看來電者清單，以確認當您不在時有哪些人來電。即使只查看來電者清單中一個未接來電（第 35 頁）， 也會從顯示幕上消失。有新來電時，會再次顯示 。

### 注意：

- 即使尚有未檢視的未接來電，如果子機進行下列操作，待機顯示幕的  會消失：
  - 放回主機上。
  - 按下 。

### 電話簿姓名顯示





當接收到來電者資訊，且與電話簿中儲存的電話號碼相符時，會顯示儲存在電話簿的姓名，並記錄在來電者清單中。

## 來電者清單



### 重要事項：

- 請確定電話機的日期和時間設定是否正確（第 14 頁）。

### 查看來電者記錄及回撥

- 1 ]
- 2 按下  從最近的通話開始搜尋，或按下  從最早的通話開始搜尋。
- 3 要回撥，按下 。要退出，按下 。

### 注意：

- 如果在第 2 步顯示 ，表示沒有顯示所有資訊。要檢視其餘資訊，按下 。要回到上一個畫面，按下 。
- 如果已經檢視或接聽該項目，則會顯示 “✓”。

### 使用 智慧功能鍵

當顯示  且 **NR** 指示燈緩慢閃爍時，代表有未接來電。

按下第 35 頁 “查看來電者記錄及回撥” 步驟 1 的 **[NR]**。

- 在 “設定 智慧功能鍵”、第 15 頁、“未接來電” 必須設定為 “開啟”。
- 如果子機放在主機上，您需先按下 **[NR]**，然後拿起子機，才可檢視來電者清單。

---

### 編輯來電者的電話號碼

- 1 **[→]**
- 2 **[↕]**：選擇想要的項目。→ **[☒]**
- 3 **[↕]**：“編輯” → **[OK]**
- 4 編輯號碼。
- 5 **[↶]**

---

### 刪除所選的來電者資訊

- 1 **[→]**
- 2 **[↕]**：選擇想要的項目。
- 3 **[X]** → **[↕]**：“是” → **[OK]**  
→ **[☒]**

---

### 刪除所有來電者資訊

- 1 **[→]**
- 2 **[X]** → **[↕]**：“是” → **[OK]**  
→ **[☒]**

## 語音信箱服務

語音信箱為您的服務供應商/電話公司所提供的自動接聽服務。申請此項服務後，當您無法接聽電話或電話繁忙時，服務供應商/電話公司的語音信箱系統會替您接聽電話。訊息會由服務供應商/電話公司錄音，而不是您的電話。

有新訊息時，如果有訊息指示服務可供使用，子機便會顯示 。有關使用此服務的詳情，請與您的服務供應商/電話公司聯絡。

重要事項：

- 如果您聽取新訊息後仍然顯示 ，請按住 **#** 約 2 秒鐘以關閉。

## 字元輸入

撥號鍵用於輸入字元與數字。每一個撥號鍵都有多個指定的字元。可輸入的字元視字元輸入模式而定（第 37 頁）。

- 按下 **【◀】** 或 **【▶】** 左右移動游標。
- 按下撥號鍵以輸入字元與數字。
- 按下 **【C】** 可刪除游標反白的字元或數字。按住 **【C】** 可刪除所有字元或數字。
- 按下 **【↔】** (A→a) 切換大小寫。
- 要輸入相同撥號鍵上的其他字元，按下 **【▶】** 將游標移動到下一個空格，然後按下適當的撥號鍵。
- 輸入字元後，如果未在 5 秒內按下任何撥號鍵，字元便會固定，並且游標會移至下一格。

## 字元輸入模式

可用的字元輸入模式為：字母 (ABC)、數字 (0-9)、希臘語 (ΑΒΓ)、延伸 1 (ΑΑΑ)、延伸 2 (SŠŠ) 和西里爾字母 (АБВ)。在這些輸入模式下（數字模式除外），您可以重複按下撥號鍵以選擇字元。

當顯示幕顯示輸入字元畫面時：

**【R/ECO】** → **【◆】**：選擇字元輸入模式。→ **【OK】**

注意：

-  在下表中代表一個空格。

字母字元表 (ABC)

| 0                     | 1       | 2          | 3          | 4          | 5          | 6          | 7            | 8          | 9            | # |
|-----------------------|---------|------------|------------|------------|------------|------------|--------------|------------|--------------|---|
| _ 0<br>* , - .<br>/ 1 | & ' ( ) | A B C<br>2 | D E F<br>3 | G H I<br>4 | J K L<br>5 | M N O<br>6 | P Q R<br>S 7 | T U V<br>8 | W X Y<br>Z 9 | # |
|                       |         | a b c<br>2 | d e f<br>3 | g h i<br>4 | j k l<br>5 | m n o<br>6 | p q r s<br>7 | t u v<br>8 | w x y<br>z 9 |   |

數字輸入表 (0-9)

| 0 | 1 | 2 | 3 | 4 | 5 | 6 | 7 | 8 | 9 | # |
|---|---|---|---|---|---|---|---|---|---|---|
| 0 | 1 | 2 | 3 | 4 | 5 | 6 | 7 | 8 | 9 | # |

希臘語字元表 (ΑΒΓ)

| 0                     | 1       | 2          | 3          | 4          | 5          | 6          | 7          | 8          | 9          | # |
|-----------------------|---------|------------|------------|------------|------------|------------|------------|------------|------------|---|
| _ 0<br>* , - .<br>/ 1 | & ' ( ) | A B Γ<br>2 | Δ E Z<br>3 | H Θ I<br>4 | K Λ M<br>5 | N Ξ O<br>6 | Π Ρ Σ<br>7 | T Υ Φ<br>8 | X Ψ Ω<br>9 | # |

延伸 1 字元表 (ÄÅ)

| 0                     | 1       | 2                                | 3                       | 4                         | 5          | 6                              | 7                   | 8                       | 9                   | # |
|-----------------------|---------|----------------------------------|-------------------------|---------------------------|------------|--------------------------------|---------------------|-------------------------|---------------------|---|
| _ 0<br>* , - .<br>/ 1 | & ' ( ) | A À Á<br>Â Ã Ä<br>Å Æ B<br>C Ç 2 | D E È<br>É Ê Ë<br>Ë F 3 | G Ğ H<br>I Ì Í Î<br>Ï Ñ 4 | J K L<br>5 | M N Ñ<br>O Ò Ó<br>Ô Õ Ö<br>ø 6 | P Q R<br>S Ş ß<br>7 | T U Ù<br>Ú Û Ü<br>Û V 8 | W Ŵ X<br>Y Ŷ Z<br>9 | # |
|                       |         | a à á<br>â ã ä<br>å æ b<br>c ç 2 | d e è<br>é ê ë<br>ë f 3 | g ğ h<br>i ì í î<br>ï ñ 4 | j k l 5    | m n ñ<br>o ò ó<br>ô õ ö<br>ø 6 | p q r s<br>ş ß 7    | t u ù<br>ú û ü<br>û v 8 | w ŵ x<br>y ŷ z<br>9 |   |

- 以下可用於大小寫： ø Ŵ Ŷ

## 延伸 2 字元表 (sšš)

| 0 | 1                         | 2                       | 3                     | 4            | 5                   | 6                       | 7                       | 8                       | 9                            | # |
|---|---------------------------|-------------------------|-----------------------|--------------|---------------------|-------------------------|-------------------------|-------------------------|------------------------------|---|
| 0 | & ' ( )<br>* , - .<br>/ 1 | A Á Ä<br>Å B C<br>Č Ć 2 | D Ď E<br>É Ě ě<br>F 3 | G H I<br>Í 4 | J K L<br>Ł Ł Ł<br>5 | M N Ń<br>Ň O Ó<br>Ö Ő 6 | P Q R<br>Ř Ŕ S<br>Ś Š 7 | T Ť U<br>Ú Ü Ů<br>ů V 8 | W X Y<br>Ý Ź Z<br>Ž Ž Ž<br>9 | # |
|   |                           | a á ä<br>Å b c<br>Č Ć 2 | d ě e<br>é Ě ě<br>f 3 | g h i í<br>4 | j k l ł<br>Ł Ł 5    | m n Ń<br>ň o ó<br>ö ő 6 | p q r<br>Ř ř s<br>Ś Š 7 | t ť u<br>ú ü Ů<br>ů v 8 | w x y<br>ý ý z<br>ž ž ž<br>9 |   |

- 以下可用於大小寫：

Å Ć Ć Ě Ł Ł Ł Ń Ŕ Ś Š ů ý Ž Ž Ž

## 西里爾字元表 (АБВ)

| 0                         | 1                         | 2          | 3          | 4          | 5          | 6          | 7          | 8          | 9          | # |
|---------------------------|---------------------------|------------|------------|------------|------------|------------|------------|------------|------------|---|
| 0 1 2<br>3 4 5<br>6 7 8 9 | & ' ( )<br>* , - .<br>/ 1 | А Б В<br>Г | Д Е Ж<br>З | И Й К<br>Л | М Н О<br>П | Р С Т<br>У | Ф Х Ц<br>Ч | Ш Щ<br>Ъ Ы | Ь Э Ю<br>Я | # |

## 錯誤訊息

| 顯示幕訊息  | 原因/解決方法   |
|--|---|
| 主機沒有電源<br>或<br>子機與主機未連接<br>請重新插上交流<br>電源變壓器<br>或<br>子機與主機未連接 | <ul style="list-style-type: none"> <li>● 子機與主機無法通訊。往主機移近一點，然後再試一次。</li> <li>● 拔出主機的交流電源變壓器重設電話機。重新接上變壓器，然後再試一次。</li> <li>● 可能已取消子機登記。重新登記子機（第 44 頁）。</li> <li>● 電源發生故障時顯示“子機與主機未連接”，請將子機放在主機上以供電至主機。</li> </ul> |
| 請檢查電話線<br>是否已插上  | <ul style="list-style-type: none"> <li>● 隨附的電話線未連接或未正確連接。請檢查線路連接（第 9 頁）。</li> </ul>   |

| 顯示幕訊息        | 原因/解決方法  |
|--------------|--|
| 記憶已滿         | <ul style="list-style-type: none"> <li>● 電話簿記憶體已滿。刪除不要的項目（第 21 頁）。</li> <li>● 封鎖來電清單的記憶體已滿。刪除不要的項目（第 30 頁）。</li> </ul> |
| 使用可充電電池      | <ul style="list-style-type: none"> <li>● 裝入鹼性或錳等錯誤類型的電池。請僅使用第 3 頁、6 所示的鎳氫 (Ni-MH) 充電電池。</li> </ul>                     |
| 您須預先申請來電顯示服務 | <ul style="list-style-type: none"> <li>● 您必須申請來電顯示服務。申請來電顯示服務並收到來電者資訊後，將不會顯示此訊息。</li> </ul>                            |

## 疑難排解

如果依照本節說明後還有問題，請拔下主機的交流電源變壓器並關閉子機，然後重新連接主機的交流電源變壓器並開啟子機。

### 一般性使用

| 問題                  | 原因/解決方法  |
|---------------------|--|
| 安裝已充電的電池之後，子機仍不能開啟。 | <ul style="list-style-type: none"> <li>● 將子機放在主機上以開啟子機。</li> </ul>   |
| 無法使用電話機。            | <ul style="list-style-type: none"> <li>● 請確保電池安裝正確（第 9 頁）。</li> <li>● 請充滿電池（第 10 頁）。</li> <li>● 請檢查線路連接（第 9 頁）。</li> <li>● 拔出主機的交流電源變壓器以重設電話機，然後關閉子機電源。重新接上變壓器，開啟子機電源，然後再試一次。</li> <li>● 子機尚未登記到主機。請登記子機（第 44 頁）。</li> </ul> |
| 子機顯示幕空白。            | <ul style="list-style-type: none"> <li>● 子機未開啟。請開啟子機電源（第 14 頁）。</li> </ul>   |





| 問題                               | 原因/解決方法   |
|----------------------------------|---|
| 無法聽到撥號音。                         | <ul style="list-style-type: none"> <li>● 請確定您是使用隨附的電話線。舊式電話線的接線配置可能不同。</li> <li>● 主機的交流電源變壓器或電話線未連接。請檢查線路連接。</li> <li>● 拔下主機的電話線，將電話線連接到運作正常的電話。如果運作正常的電話可以操作，請聯絡本公司服務人員修理本電話機。如果運作正常的電話也無法操作，請聯絡您的服務供應商/電話公司。</li> </ul> |
| 即使 <b>NR</b> 指示燈緩慢閃爍，仍無法使用智慧功能鍵。 | <ul style="list-style-type: none"> <li>● 鍵盤鎖定功能開啟。請將其關閉（第 18 頁）。</li> </ul>   |
| 無法使用內線對講功能。                      | <ul style="list-style-type: none"> <li>● 此功能是子機之間所共有。雖然子機顯示“內線”，但此功能不適用於此型號。</li> </ul>   |

### 選單清單

| 問題             | 原因/解決方法  |
|----------------|--|
| 顯示幕的語言是看不懂的語言。 | <ul style="list-style-type: none"> <li>● 改變顯示幕語言（第 14 頁）。</li> </ul>                                   |
| 不能啟動省電模式。      | <ul style="list-style-type: none"> <li>● 增益器模式設定為“開啓”時不能設定省電模式。如有需要，請將增益器模式設定為“關閉”（第 33 頁）。</li> </ul> |
| 無法將子機登記到主機。    | <ul style="list-style-type: none"> <li>● 您輸入的 PIN 碼錯誤。如果您忘記您的 PIN 碼，請洽詢經授權的服務中心。</li> </ul>            |

### 電池充電

| 問題   | 原因/解決方法  |
|--|--|
| 子機發出嗶聲及/或  閃爍。                      | <ul style="list-style-type: none"> <li>● 電池電量低。請充滿電池（第 10 頁）。</li> </ul>   |
| 電池已充足電，但<br>–  仍然閃爍或<br>– 操作時間好像變短。 | <ul style="list-style-type: none"> <li>● 請用乾布清潔電池兩極（<math>\oplus</math>、<math>\ominus</math>）及充電接點，然後再次充電。</li> <li>● 請更換電池（第 9 頁）。</li> </ul> |

撥打/接聽電話

| 問題             | 原因/解決方法  |
|----------------|--|
| 顯示幕顯示 $\Psi$ 。 | <ul style="list-style-type: none"><li>● 子機距離主機太遠。請移近一點。</li><li>● 未正確連接主機的交流電源變壓器。將交流電源變壓器重新連接至主機。</li><li>● 子機未登記到主機。請登記子機（第 44 頁）。</li><li>● 啟動省電模式會縮減主機在待機模式中的通訊範圍。如有需要，請關閉省電模式（第 15 頁）。</li></ul>    |
| 聽到雜訊干擾，聲音斷斷續續。 | <ul style="list-style-type: none"><li>● 您正在電氣干擾嚴重的區域內使用子機或主機。請在遠離干擾源的位置重新放置主機及使用子機。</li><li>● 將子機靠近主機。</li><li>● 如果您使用寬頻（DSL/ADSL）服務，建議您在主機和電話線插口之間，接上寬頻（DSL/ADSL）濾波器。詳情請與您的寬頻（DSL/ADSL）供應商聯絡。</li></ul> |
| 子機不響鈴。         | <ul style="list-style-type: none"><li>● 響鈴音量關閉。調整響鈴音量（第 17 頁、24）。</li><li>● 已開啟勿擾模式。請將其關閉（第 29 頁）。</li></ul>   |
| 無法撥打電話。        | <ul style="list-style-type: none"><li>● 可能未正確設定撥號模式。更改設定（第 15 頁）。</li><li>● 您撥打的是限制撥號號碼（第 32 頁）。</li><li>● 鍵盤鎖定功能開啟。請將其關閉（第 18 頁）。</li></ul>   |

## 來電號碼

| 問題                      | 原因/解決方法  |
|-------------------------|--|
| 來電者資訊未顯示。               | <ul style="list-style-type: none"> <li>● 您必須申請來電顯示服務。詳情請與您的服務供應商/電話公司聯絡。</li> <li>● 若電話機連接其他電話設備，請將電話機取下，然後將電話機直接連接在牆壁上的接口。</li> <li>● 如果您使用寬頻（DSL/ADSL）服務，建議您在主機和電話線插口之間，接上寬頻（DSL/ADSL）濾波器。詳情請與您的寬頻（DSL/ADSL）供應商聯絡。</li> <li>● 其他的電話設備可能會干擾本電話機。斷開其他設備，然後再試一次。</li> </ul> |
| 非即時顯示來電者資訊。             | <ul style="list-style-type: none"> <li>● 視乎服務供應商/電話公司而定，電話機可能在第 2 聲響鈴後才顯示來電者資訊。請設定第 1 聲響鈴為“關閉”（第 24 頁）。</li> <li>● 將子機靠近主機。</li> </ul>   |
| 電話機的時間改變了。              | <ul style="list-style-type: none"> <li>● 若來電號碼的時間資訊不正確，便會改變時間。請將時間調整設定為“手動調整”（關閉）（第 24 頁）。</li> </ul>  |
| 接到外線來電時，電話簿中儲存的姓名未完整顯示。 | <ul style="list-style-type: none"> <li>● 編輯電話簿項目，使姓名不超過 1 行的長度（第 21 頁）。</li> </ul>   |

## 液體損壞

| 問題                 | 原因/解決方法   |
|--------------------|---|
| 液體或其他形式的水分進入子機/主機。 | <ul style="list-style-type: none"> <li>● 拔下主機的交流電源變壓器與電話線。將子機的電池拆下，風乾至少 3 天。等子機/主機完全乾燥後，重新連接交流電源變壓器與電話線。裝入電池，使用前充足電。如果無法正常使用電話機，請洽詢經授權的服務中心。</li> </ul> |

小心：

- 請勿使用微波爐加速烘乾過程，以免導致永久損壞。

### 將子機登記到主機

- 1 子機：  
【☒】# 1 3 0
  - 2 主機：  
按住【☎】約 5 秒鐘。
  - 3 子機：  
【OK】→ 等到顯示“主機PIN碼”。→ 輸入主機 PIN 碼（預設值：“0000”）。→ 【OK】
    - 如果您忘記您的 PIN 碼，請洽詢經授權的服務中心。
- 

### 取消登記子機

- 1 【☒】# 1 3 1
- 2 【OK】
- 3 【↕】：“是” → 【OK】 → 【🔇】

## 索引

## 英數字及字母

PIN 碼: 33

## 三畫

## 子機

取消登記: 44

定位: 18

登記: 44

名稱: 32

## 四畫

日期與時間: 14

勿擾模式: 28

## 五畫

未接來電: 35

## 六畫

字元輸入: 37

自動通話: 16, 25

## 七畫

快速撥號: 21

均衡器: 17

## 八畫

直接指令代碼: 23

免提聽筒: 16

來電安全選項: 33

來電者清單: 35

來電者清單編輯: 36

來電顯示服務: 35

## 九畫

按鍵音: 25

## 音量

響鈴 (子機): 17, 24

揚聲器: 16

聽筒: 16

限制撥號: 32

降低噪音: 17

重撥: 16

省電模式: 15

封鎖騷擾電話: 29

保留: 17

## 十畫

時間調整: 24

## 十一畫

接聽來電: 16

第一聲響鈴: 24

連鎖撥號: 21

## 十二畫

開啟/關閉電源: 14

智慧功能鍵 (NR鍵): 14

## 十三畫

電源故障 (後備電源操作): 18

電池: 9, 10

電話候接: 17

電話候接來電顯示: 17

電話簿: 20

## 十四畫

疑難排解: 40

語音信箱: 37

## 十五畫

暫時音頻撥號: 17

暫停: 16

撥打電話: 16

撥號模式: 15

鬧鈴: 28

增益器: 33

## 十六畫

錯誤訊息: 39

操作鍵類型: 12

靜音: 17

## 十七畫

嬰兒監視器: 31

鍵盤鎖定: 18

瞬切: 17

## 十九畫

類別: 20

## 二十畫

響鈴音: 24

## 二十三畫

顯示幕

語言: 14

對比度: 25



日後參考使用

建議您妥善保存保用證，並記錄以下資訊，以便保用期內維修使用。

| 序號                   | 購買日期 |
|----------------------|------|
| (請見主機底部)<br>經銷商名稱與地址 |      |

請將購貨收據貼在這裡。

熱線電話號碼：2313 0666

香港及澳門獨家代理：

信興科技有限公司

香港九龍尖沙咀東部，麼地道 67 號，半島中心 B 座 9 樓

電話：2313 0888

查詢熱線：2313 0666

傳真：2368 8068

電郵地址：shtec@panasonic.oa.hk

Panasonic System Networks Co., Ltd.

1-62, 4-chome, Minoshima, Hakata-ku, Fukuoka 812-8531, Japan

© Panasonic System Networks Co., Ltd. 2014



\*PNQX6388ZA\*

**PNQX6388ZA** CC0614ZU0