

# Panasonic®

## 使用說明書

數碼式室內無線電話

型號 KX-TG1611HK  
KX-TG1612HK



圖中型號為KX-TG1611。

初次使用前，請參閱第9頁的“開始使用”。

感謝您購買 Panasonic 產品。

使用本電話機前，請先閱讀本使用說明書，看完後，請將說明書收好以便日後參考。

序言		錯誤訊息	29
機型說明	3	故障排除	30
配件資訊	3	掛牆安裝	34
本機使用的圖形符號和相關說明	4	索引	
<b>重要資訊</b>		索引	35
安全注意事項	5		
重要安全說明	6		
為達最佳效能	7		
其他資訊	7		
規格	8		
<b>開始使用</b>			
設置	9		
操作鍵	12		
顯示幕圖示	13		
開啟/關閉電源	13		
語言設定	13		
日期與時間	13		
撥號模式	14		
<b>撥打/接聽電話</b>			
撥打電話	15		
接聽來電	15		
通話中的實用功能	15		
內線對講	17		
<b>電話簿</b>			
電話簿	18		
<b>編程</b>			
選單清單	20		
鬧鈴	23		
<b>來電顯示服務</b>			
使用來電顯示服務	25		
來電者清單	25		
<b>實用資訊</b>			
語音信箱服務	27		
字元輸入	27		

## 機型說明

系列	型號	主機	子機	
		零件編號	零件編號	數量
KX-TG1611 系列	KX-TG1611	KX-TG1611	KX-TGA161	1
	KX-TG1612	KX-TG1611	KX-TGA161	2

## 配件資訊

### 隨附配件

編號	配件項目／零件號碼	數量	
		KX-TG1611	KX-TG1612
①	交流電源變壓器/PNLV226E	1	2
②	電話線	2	2
③	充電電池*1	2	4
④	子機蓋*2	1	2
⑤	充電器	-	1

\*1 有關更換電池的資訊，請參閱第 4 頁。

\*2 子機蓋隨附在子機上。

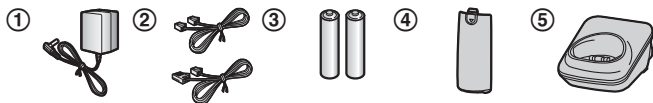

### 擴充／更換配件

有關銷售資訊，請洽詢離您最近的 Panasonic 經銷商。













如有查詢，請致電熱線 2313 0666。

配件項目	型號／規格
充電電池	電池類型： - 鎳氫 (Ni-MH) - 每部子機需要 2 顆 AAA (R03) 電池 - 1.2 V

## 其他資訊

- 設計和規格如有變更，恕不另行通知。
- 本說明書中的圖解可能跟實際產品略有不同。

## 本機使用的圖形符號和相關說明

符號	意思	符號	意思
	交流電 (A.C.)		第 II 類設備 (即是設備有雙重絕緣或加強絕緣設計，防止用家觸電)
	直流電 (D.C.)		“開啟” (電源)
	保護地線		“關閉” (電源)
	保護連接地線		待機 (電源)
	小心，可視輻射帶來的風險		“開啟” / “關閉” (電源；push-push 伸縮結構)
	只限室內使用		小心，有觸電的危險

## 安全注意事項

為了避免嚴重傷害，或對您的生命財產造成損害，使用本產品前請詳閱本節，以確保適當並安全地操作本產品。

### 警告

#### 電源連接

- 請使用本產品上標示的電源。
- 請勿過度負載電源插座及延長線。這可能會導致火災或觸電。
- 請將交流電源變壓器／電源插頭完全插入電源插座中。否則可能導致觸電及／或過熱而造成火災。
- 請定期將交流電源變壓器／電源插頭從電源插座拔出，並以乾布擦拭清除灰塵。累積的灰塵可能導致無法完全隔絕濕氣，因而發生火災。
- 如果冒煙、發出異味或異常的聲音，請將本產品從電源插座上拔下。這些情況可能會導致火災或觸電。確認已停止冒煙，並聯絡經授權的服務中心。
- 從電源插座拔下本機插頭，如果本機外殼已經裂開，切勿碰觸本產品內部。
- 請勿以濕手觸摸插頭。有觸電的危險。

#### 安裝

- 為了避免火災或觸電，請勿讓本產品遭受雨淋或任何液體弄濕。

- 請勿在自動控制裝置（例如自動門和火災警報器）附近放置或使用本產品。本產品放射的無線電波可能導致此類裝置故障，因而導致發生意外。
- 請勿過度拉扯、彎曲或重壓交流電源變壓器的電線或電話線。
- 電池蓋移除時，請勿將子機放在主機上。

#### 操作時的安全措施

- 清潔本產品前，請先拔下插頭。請勿使用液體或噴霧式清潔劑。
- 請勿拆解本產品。
- 請勿讓任何液體（洗潔精、清潔劑等）潑灑到電話線插頭上或使其淋濕。否則可能會導致火災。如果電話線插頭潮濕，請立即將插頭從牆壁上的接口中拔出且不要使用。

#### 醫療

- 請洽詢製造商任何關於個人醫療裝置的資訊，例如火臟節律器和助聽器，以判斷這些裝置是否確實完全不受外部 RF（無線電頻率）能量的干擾。（本產品操作時的頻率範圍為 1.88 GHz 至 1.90 GHz，RF 傳送功率是 250 mW（最大）。）
- 如果醫療保健機構張貼不可使用本產品的指示，則請勿在該機構內使用本產品。醫院或醫療保健機構可能使用對於外部 RF 能量相當敏感的設備。

### 小心

#### 安裝與位置

- 請千萬不要在雷暴期間安裝電話線路。
- 除非插口是專為潮濕地點設計，否則請勿將電話線插口安裝在潮濕的地點。
- 除非電話線在網絡介面已經中斷連線，否則請勿觸碰未絕緣的電話線或接頭。
- 安裝或修改電話線時請小心。
- 交流電源變壓器為主要的電源中斷裝置。請確保交流電插座安裝於本產品附近且便於連接的地方。
- 本產品適用的安裝高度為  $\leq 2$  m。

#### 注意：

- 產品可靠性不適用於此高度。
- 為避免產品跌落而引致的嚴重損壞，產品必須安裝於 1.5 m 或以下的高度。
- 本產品無法進行通話的情況如下：
  - 子機的電池需要充電或發生故障。
  - 電源中斷。

#### 電池

- 建議您使用如第 4 頁所示的電池。請僅使用 AAA (R03) 尺寸的鎳氫 (Ni-MH) 充電電池。
- 請勿將新舊電池混合使用。
- 請勿打開或切開電池。從電池流出的電解液具有腐蝕性，可能會燙傷或傷害眼睛或皮膚。電解液具有毒性，若吞下會造成傷害。

- 請小心處理電池。請勿讓戒指、手鐲或鑰匙等導電物體觸及電池，以免發生短路造成電池與／或導電物體過熱而導致燙傷。
- 請僅遵照本手冊說明的指示與限制，為本產品隨附的電池或專用的電池充電。
- 請僅使用兼容的主機（或充電器）為電池充電。請勿竄改主機（或充電器）。若不依從本指示，可能會造成電池膨脹或爆炸。
- 避免於以下情況使用：
  - 在極高或極低溫的情況下，使用、儲存或運送產品。
  - 替換可破壞防禦的不正當電池種類。
  - 棄置電池於熱焗爐或烈火當中、碾壓或切割電池。此舉可引致爆炸。
  - 在極高溫及／或極低氣壓的地方，可引致爆炸或易燃液體或氣體洩漏。

## 重要安全說明

使用本產品時，為避免發生火災、觸電及人身傷害，應遵守基本安全措施，包括下列各項：

1. 請勿在靠近水的地方使用本產品，如浴缸、洗臉盆、廚房水槽或洗衣盆、潮濕的地下室內、游泳池旁等地方。
2. 避免在雷暴期間使用電話（無線型除外）。閃電可能會導致觸電。

3. 若在氣體外洩地點附近，請勿使用電話通報。
4. 只能使用本手冊指示的電源線和電池。請勿將電池丟入火中。電池可能會爆炸。請查詢當地法規的特殊處理說明。

### 妥善存放本說明

## 為達最佳效能

### 主機位置/避免雜訊

主機和其他兼容的 Panasonic 電話機使用無線電波通訊。

- 為了取得最大覆蓋範圍及無雜訊的對話，請將主機安放在下列位置：
  - 室內方便且較高和中央的位置，且子機與主機間沒有屏障物。
  - 遠離電視、收音機、個人電腦、無線裝置或其他電話等電子設備。
  - 請勿面向無線電發射裝置，例如：手提電話發射站的天線。（請勿將主機放置在窗台或靠近窗戶的地方。）
- 覆蓋範圍與通話音質取決於當地環境條件。
- 若放置主機的位置接收情況欠佳，請將主機移至其他位置以改善接收效果。

### 使用環境

- 請將本產品遠離任何會產生電器干擾的裝置，如日光燈及馬達。
- 本產品應遠離有濃煙、灰塵、高溫及振動的地方。

- 請勿將本產品直接暴露於陽光下。
- 請勿在本產品上放置任何重物。
- 若長時間未使用本產品，請將電源的插頭從電源插座上拔下。
- 本產品應遠離熱源，如供熱裝置及煮食用電器等。此外，也不應放置在溫度低於 0 °C 或高於 40 °C 的室內。同時也不要放在潮濕的地下室。
- 若在以下地點使用本產品，可能會縮短其最大通話距離：屏障物（如山丘、隧道、地下鐵）附近或金屬物品（如電線柵欄）附近等。
- 在電器產品附近操作本產品可能會產生干擾。遠離電器產品。

### 日常保養

- 以軟濕布擦拭本產品表面。
- 請勿使用揮發油、稀釋劑或任何磨料粉。

## 其他資訊

- 產品標籤位於產品的底部或後面。
- ⚠️ **小心：**如果使用不正確的電池類型，可能會引起爆炸。請根據指示處置廢舊電池。

### 本產品棄置、轉讓或退貨時的注意事項

- 本產品可儲存私人/機密資訊。為了保護您的私隱/機密，建議在將本產品棄置、轉讓或退貨前，先

將如電話簿或來電者記錄項目等資訊從記憶體中刪除。

### 歐盟以外國家的棄置資訊



這些符號只適用於歐盟國家。如欲丟棄這些物品，請聯絡當地政府單位或經銷商，洽詢正確的棄置方法。

### 移除電池的步驟指示

請參閱第 10 頁的“移除電池”。

## 規格

- 標準：  
DECT (Digital Enhanced Cordless Telecommunications：數碼無線電話機技術)，  
GAP (Generic Access Profile：一般存取規範)
- 頻道數量：  
120 雙工頻道
- 頻率範圍：  
1.88 GHz 至 1.90 GHz
- RF 傳送功率：  
約 10 mW (各頻道平均電源)  
250 mW (最高)
- 電源：  
100 - 240 V AC, 50/60 Hz
- 充電電池：

AAA (R03) Ni-MH 電池  
(1.2 V, 550 mAh)

- 電源消耗：  
主機：  
待機：0.6 W  
最大：1.5 W  
充電器：  
待機：0.1 W  
最大：1.0 W
- 操作環境：  
0°C - 40°C、20% - 80% 相對濕度 (乾)
- 尺寸：  
主機：約 50 mm × 90 mm × 100 mm  
子機：約 159 mm × 49 mm × 30 mm  
充電器：約 43 mm × 72 mm × 76 mm
- 重量：  
主機：約 100 g  
子機：約 130 g  
充電器：約 50 g



## 設置

### 線路連接

#### ■ 主機

- ① 用力按下插頭以連接交流電源變壓器和主機。
- ② 通過掛鉤固定電線。
- ③ 將交流電源變壓器連接至電源插座。
- ④ 連接電話線到主機，然後再把電話線連接至電話線插口，直至您聽到“咔嚓”聲。
- ⑤ 如果您有寬頻（DSL/ADSL）服務，則需要使用 DSL/ADSL 濾波器（未隨附）。

#### 注意：

- 請謹使用隨附的 Panasonic 交流電源變壓器 PNLV226E。
- 請僅使用隨附的電話線。

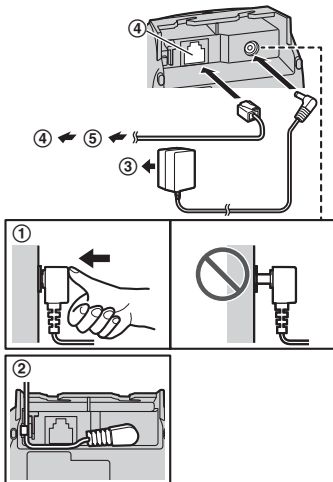

#### ■ 充電器

- ① 把交流電源變壓器插頭連接到主機，直至您聽到“咔嚓”聲。
- ② 通過掛鉤固定電線。
- ③ 將交流電源變壓器連接至電源插座。

#### 注意：

- 請謹使用隨附的 Panasonic 交流電源變壓器 PNLV226E。

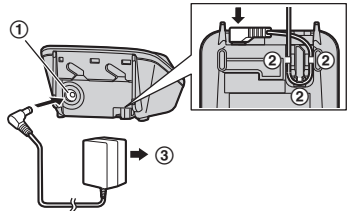

## 電池安裝

- 請僅使用 AAA (R03) 尺寸的鎳氫 (Ni-MH) 充電電池 (A)。
- 請勿使用鹼性/錳/鎳鎘 (Ni-Cd) 電池。
- 請確認置入的電極正確 (⊕、⊖)。

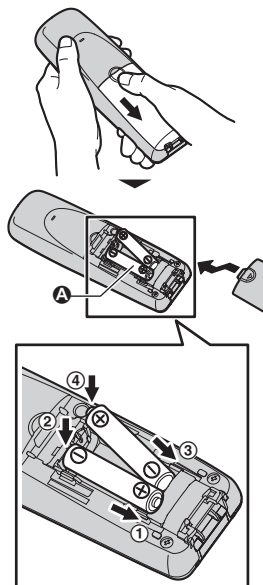

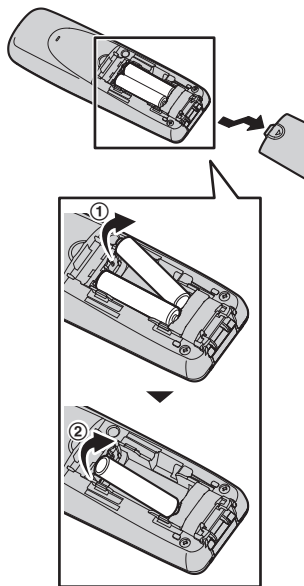

## 移除電池



## 電池充電

充電約 7 小時。

- 確定  在閃爍 (A)。

- 當電池已充足電時， 會停止閃爍。

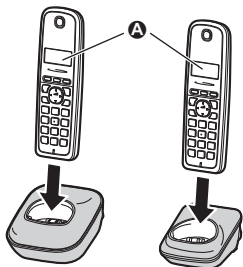

## 設置注意事項

### 連接注意事項

- 在任何時候，交流電源變壓器都必須保持連接。（變壓器在使用期間發熱是正常現象。）
- 交流電源變壓器應連接到垂直或安裝在地面的交流電源插座。請勿將交流電源變壓器連接至水平且朝向地面的交流電源插座，如安裝在天花板或枱底下的交流電源插座，否則變壓器的重量可能會導致連接中斷。
- 若電話機已連接至 PBX 系統，請聯絡您的 PBX 供應商。

### 停電

- 停電時，電話機將無法撥打電話或接收來電。我們建議您把電話線連接至一個無需使用交流電源變壓器的有線電話。

## 電池安裝注意事項

- 請使用隨附的充電電池。若要進行更換，我們建議使用第 4、6 頁所示的 Panasonic 充電電池。

## 電池充電注意事項

- 子機在充電期間發熱是正常現象。
- 請每月使用柔軟乾燥的抹布清潔一次子機、主機與充電器的充電接點。清潔主機之前，請拔下電源及電話線。如果本電話機放置地點的油污、灰塵過多或濕度過高，請多清潔幾次。

## 電池電量

圖示	電池電量
	高
	中
	低
	需要充電。

## 鎳氫 (Ni-MH) 電池的效能 (隨附的電池)

操作	操作時間
連續使用	最多 15 小時
未使用時 (待機)	最多 170 小時

### 注意：

- 為確保最佳的電池壽命，建議每隔數月將子機電池完全釋放（耗盡），直到  閃爍為止。

- 實際的電池效能視乎使用條件與環境溫度而定。

## 操作鍵

### 主機

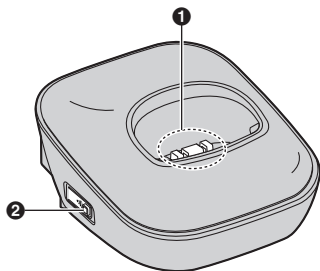

- 1 充電接點
- 2 【📶】 (搜尋)
  - 您可以按下【📶】尋找子機的位置。

### 子機

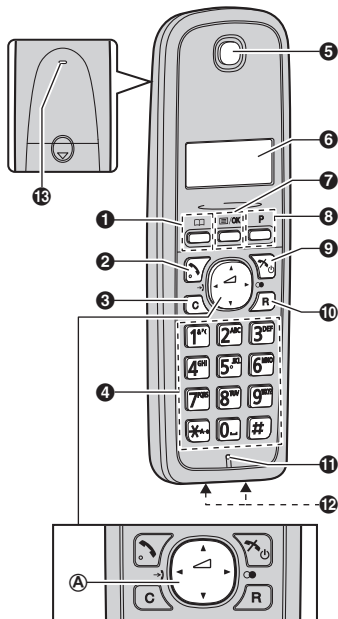

- 1 【📖】 (電話簿)
- 2 【☎️】 (通話)
- 3 【C】 (取消/清除)
  - 您可以按【C】回到上一個畫面或外線電話。
- 4 撥號鍵盤
- 5 聽筒
- 6 顯示幕
- 7 【☑️/OK】 (選單/確定)
- 8 【P】 (Pause)
- 9 【🔌】 (關閉/電源)
- 10 【R】 (重撥/瞬切)
- 11 麥克風
- 12 充電接點

### 13 響鈴

#### ■ 操作鍵類型





##### ④ 導航鍵



以下是導航鍵的功能。

- **[▲]**、**[▼]**、**[◀]** 或 **[▶]**：捲動不同的清單及項目。
- **↵**（音量：**[▲]** 或 **[▼]**）：在通話時調整聽筒音量。
- **[◀]**（**→**：來電者清單）：檢視來電者清單。
- **[▶]**（**●**：重撥）：檢視重撥清單。

## 顯示幕圖示

### 子機顯示幕項目

項目	意義
	在主機通話範圍內 ● 閃爍時： 子機正在搜尋主機。 （第 31 頁）
	線路使用中。 ● 緩慢閃爍時： 來電處於保留狀態。 ● 快速閃爍時： 正在接收來電。
<b>→</b>	● 有未接來電*1 （第 25 頁） ● 閃爍時： 正在接收電話候接。
	● 響鈴音量關閉。 ● 閃爍時： 來電處於靜音狀態。
	電池電量

項目	意義
[P]	通話隱密模式開啟。*2 （第 22 頁）
	電話簿已開啟。
	接收到新語音信箱訊息。*3 （第 27 頁）
<b>Line in use</b>	線路佔線中。*2

\*1 僅限於來電顯示的用戶

\*2 KX-TG1612

\*3 僅限於語音信箱的用戶

## 開啓/關閉電源

按住 **[🔌]** 約 2 秒鐘。



## 語言設定

### 顯示語言

- 1 **[☰/OK]#110**
- 2 **[↕]**：選擇想要的語言。→  
**[☰/OK]** → **[🔌]**

## 日期與時間

- 1 **[☰/OK]#101**
- 2 輸入目前的日、月和年。→  
**[☰/OK]**  
例如：2019年7月12日  
**12 07 19**
- 3 輸入目前的小時和分鐘。  
例如：15:30  
**15 30**

4 **[/OK] → []**

## 撥號模式



無法撥打電話時，請依您的電話線路服務情況更改此設定。預設設定為“**Tone**”。

“**Tone**”：適用於音頻撥號服務。

“**Pulse**”：適用於轉盤式/脈衝撥號服務。

1 **[/OK]#120**

2 **[]**：選擇想要的設定。→

**[/OK] → []**

## 撥打電話

- 1 拿起子機，然後撥出電話號碼。
  - 要更正數字，請按下【C】。
- 2 按下【↶】以撥打電話。
- 3 結束通話時，請按下【✕⓪】或將子機放到主機或充電器上。

### 調整聽筒音量

通話時，重複按下【▲】或【▼】。

### 使用重撥記錄撥打電話

最近 10 個已撥的電話號碼會儲存在重撥記錄中（每個最多 24 位數）。

- 1 【▶】(●)
- 2 【↕】：選擇想要的電話號碼。
- 3 【↶】

### 刪除重撥記錄中的號碼

- 1 【▶】(●)
- 2 【↕】：選擇想要的資料。→【C】
- 3 【☒/OK】→【✕⓪】

暫停（適用於 PBX/長途電話服務使用者）

使用 PBX 或長途電話服務撥打電話時，有時需要暫停。在電話簿中儲存電話卡存取號碼和/或 PIN 碼後，也需要暫停（第 19 頁）。

例如：透過 PBX 撥打外線電話時，如需撥打外線存取號碼“0”：

- 1 ☒ →【P】（Pause）
- 2 撥打電話號碼。→【↶】

注意：

- 每次按下【P】（Pause）會插入一個 3 秒鐘的暫停。

## 接聽來電

- 1 本機鈴聲響起時，請拿起子機並按下【↶】。
- 2 結束通話時，請按下【✕⓪】或將子機放到主機或充電器上。

按下任何鍵接聽：您可以按下任何撥號鍵接聽來電。

自動接聽：只要拿起子機，即可接聽電話（第 21 頁）。

### 調整子機響鈴音量

當子機響起來電的響鈴時，重複按下【▲】或【▼】以選擇想要的音量。

- 要關閉響鈴，請重複按下【▼】。

## 通話中的實用功能

### 保留

- 1 有外線電話時，按下【☒/OK】。
- 2 【↕】：“Hold” →【☒/OK】
- 3 要恢復通話，按下【↶】。

注意：

- 若再過 10 分鐘後仍不接聽保留來電，將自動掛斷電話。

### 靜音

- 1 通話時按下 **[M/OK]**。→ **[↕]**：“Mute On/Off” → **[M/OK]**。
  - “**[M]**” 閃爍。
- 2 若要恢復通話，請按下 **[M/OK]**。→ **[↕]**：“Mute On/Off” → **[M/OK]**。

### 瞬切

**[R]** 讓您可以使用 PBX 總機的特殊功能（如轉接分機電話），或使用選用的電話服務。

注意：

- 如要變更瞬切時間，請參閱第 22 頁。

### 適用於電話候接或電話候接來電顯示服務的使用者

要使用電話候接或電話候接來電號碼，您必須先向電話服務供應商申請。

此功能允許您在通話時接聽其他來電。若通話時有其他來電，您會聽到電話候接通知音。

若已申請附有來電顯示和電話候接的來電顯示服務，當您聽見電話候接通知音後，使用中的電話機會顯示第 2 位來電者的資訊。

- 1 按下 **[R]** 接聽第 2 個來電。
- 2 要切換接聽來電，請按 **[R]**。

注意：

- 請聯絡您的電話服務供應商，以取得您所在地區的相關詳細資訊和服務範圍。

### 暫時音頻撥號（適用於轉盤/脈衝電話的使用者）

在輸入音頻撥號的存取號碼前，先按下 **[\*]**。

### 通話共享

適用於：  
KX-TG1612

您可以加入現有的外線通話。要加入對話，當另一部子機正在進行外線通話時，按下 **[↵]**。

注意：

- 要避免其他使用者加入您與外線來電者的通話，請開啟通話隱密模式（第 22 頁）。











### 轉接電話、會議通話

適用於：  
KX-TG1612

屬同一無線電區之子機可轉接外線通話或與外線進行會議通話。



- 1 與外線通話時，按下 **[M/OK]**。
- 2 **[↕]**：“Intercom” → **[M/OK]**
- 3 **[↕]**：選擇想要的子機。→ **[M/OK]**
- 4 等候被呼叫的一方接聽。
  - 如果被呼叫的一方沒有接聽，請按下 **[C]** 回到外線。
- 5 若要完成轉接：  
按下 **[\*][M]**。  
要建立會議通話：  
**[M/OK]** → **[↕]**：“Conference” → **[M/OK]**



- 若要退出會議通話，按下【】。另外的 2 方可繼續通話。
- 若要保留外線通話：【/OK】  
→【】：“Hold” →  
【/OK】  
若要恢復會議通話：【/OK】  
→【】：“Conference”  
→【/OK】
- 若要取消會議通話：【/OK】  
→【】：“StopConfCall”  
→【/OK】  
您亦可與外線通話者繼續通話。

- 4 結束通話時，按下【】。

### 接聽內線通話



- 1 按下【】接聽呼叫。
- 2 結束通話時，按下【】。

## 內線對講







適用於：  
KX-TG1612

子機之間可以進行內線通話。

注意：

- 呼叫子機時，被呼叫的子機會持續發出嗶聲達 1 分鐘。
- 如果您在進行內線電話交談時接到外線電話，則會響起中斷音。如要結束內線電話，請按【】。如要接聽電話，請按【】。

### 進行內線通話

- 1 【/OK】
- 2 【】：“Intercom” →【/OK】
- 3 【】：選擇想要的子機。 →  
【/OK】
  - 要停止呼叫，按下【】。

## 電話簿

您可以新增 50 個姓名（最多 16 個字元）及電話號碼（最多 24 位數）至電話簿中。

### 重要事項：

- 任何已登記的子機可以分享所有資料。

### 添加電話簿項目

- 1 **[☐]** → **[☑/OK]**
- 2 **[↕]**: “New Entry” → **[☑/OK]**
- 3 輸入對方名稱。→ **[☑/OK]**
  - 要變更字元輸入模式（第 27 頁），您可以按下 **[☐]** → **[↕]**: 選擇字元輸入模式。→ **[☑/OK]**
- 4 輸入對方的電話號碼。→ **[☑/OK]** 2 次
  - 要新增其他項目，請從步驟 3 重複執行。
- 5 **[↻]**

將重撥清單中的號碼儲存到電話簿中

- 1 **[▶] (●)**
- 2 **[↕]**: 選擇想要的項目。→ **[☐]**
- 3 要儲存名稱，第 18 頁“編輯項目”的步驟 3 請繼續執行。

將來電者資訊儲存到電話簿中

- 1 **[◀] (→)**
- 2 **[↕]**: 選擇想要的電話號碼。→ **[☑/OK]**

- 3 **[↕]**: “Save Ph.book” → **[☑/OK]**
- 4 要儲存名稱，第 18 頁“編輯項目”的步驟 3 請繼續執行。

### 搜尋和撥打電話簿項目

- 1 **[☐]**
- 2 如需捲動以瀏覽所有項目 **[↕]**: 選擇想要的電話號碼。→ **[↻]**  
如果以第一個字元搜尋
  - ① 按下含有您要搜尋字元的撥號鍵（**0** 至 **9**、或 **#**）（第 27 頁）。
  - ② **[↕]**: 若有需要，可捲動電話簿。→ **[↻]**

### 編輯項目

- 1 尋找想要的項目（第 18 頁）。→ **[☑/OK]**
- 2 **[↕]**: “Edit” → **[☑/OK]**
- 3 若有需要可編輯姓名。→ **[☑/OK]**
- 4 若有需要可編輯電話號碼。→ **[☑/OK]** 2 次
- 5 **[↻]**

### 刪除項目

#### 刪除單一項目

- 1 尋找想要的項目（第 18 頁）。→ **[☑/OK]**
- 2 **[↕]**: “Erase” → **[☑/OK]** 2 次
- 3 **[↻]**

---

## 刪除所有項目

- 1 **[☐]** → **[☑/OK]**
- 2 **[↕]**： “Erase All” → **[☑/OK]** 3 次
- 3 **[↵]**

---

## 連鎖撥號

本功能可讓您在通話時，還能撥打電話簿中的電話號碼。本功能可用於撥打儲存在電話簿中的電話卡號碼或銀行帳號的 PIN 碼，而不必手動輸入。

- 1 與外線通話時，按下 **[☐]**。
- 2 **[↕]**：選擇想要的電話號碼。
- 3 按下 **[↵]** 以撥打號碼。





注意：

- 將電話卡存取號碼及 PIN 碼儲存為一個電話簿項目時，若有需要，請按 **[P]**（Pause），在號碼及 PIN 碼之後插入暫停（第 15 頁）。
- 若使用轉盤/脈衝服務，在步驟 1 中按下 **[☐]** 之前，您需要先按下 **[✕]**，將撥號模式暫時變更為音頻。新增項目至電話簿時，建議您在想進行連鎖撥號（第 18 頁）的號碼開頭加入 **[✕]**。



## 選單清單

要存取這些功能，有 2 種方法。



### ■ 捲動顯示幕選單

- 1 **[/OK]**
- 2 按下 **[▼]** 或 **[▲]** 以選擇想要的主選單。→ **[/OK]**
- 3 按下 **[▼]** 或 **[▲]** 從下一個子選單選擇想要的項目。→ **[/OK]**
- 4 按下 **[▼]** 或 **[▲]** 以選擇想要的設定。→ **[/OK]**

### ■ 使用直接指令代碼

- 1 **[/OK]** → 請輸入想要的代碼。  
例如：按下 **[/OK]#101**。
- 2 選擇想要的設定。→ **[/OK]**

注意：

- 要結束操作，請按下 **[]**。
- 在下表中，<> 表示預設設定。
- 在下表中， 表示參考頁數。
- 顯示選單次序和子選單可能視乎您的電話型號而定。

## 顯示選單和直接指令代碼表

主選單：“Ringer Setup”（響鈴設定）

子選單 1	子選單 2	設定值	代碼	
<b>Ringer Vol.*1</b> (響鈴音量)	-	<b>Off-6</b> <6> (關閉)	#160	-
<b>Ringtone*2</b> (響鈴音)	-	< <b>Ringtone 1</b> >	#161	-

主選單：“Time Setting”（時間設定）

子選單 1	子選單 2	設定值	代碼	
<b>Date/Time*3</b> (日期/時間)	-	-	#101	13

子選單 1	子選單 2	設定值	代碼	
<b>Alarm</b> (鬧鈴)	-	<Off> (關閉) <b>Once</b> (一次) <b>Daily</b> (每日)	#720	23
<b>Time Adjust.*3,*4</b> (時間調整)	-	<b>Caller ID</b> (來電號碼) <Manual> (手動)	#226	-

主選單：“Phonebook”（電話簿）

操作	代碼	
檢視電話簿項目。	#280	18

主選單：“Caller List”（來電者清單）

操作	代碼	
檢視來電者清單。	#213	25

主選單：“InitialSetup”（初始設定）

子選單 1	子選單 2	設定值	代碼	
<b>Display</b> (顯示幕)	<b>Clock Disp.*5</b> (顯示幕時鐘)	<On> (開啟) <b>Off</b> (關閉)	#198	-
	<b>Contrast</b> (顯示屏對比度)	等級 1 - 6 <3>	#145	-
<b>Keytones*6</b> (按鍵音)	-	<On> <b>Off</b>	#165	-
<b>Auto Talk*7</b> (自動通話)	-	<b>On</b> <Off>	#200	15

子選單 1	子選單 2	設定值	代碼	
<b>Line Setup</b> (線路設定)	<b>Dial Mode</b> <sup>*3</sup> (撥號模式)	<Tone> (音頻) <b>Pulse</b> (脈衝)	#120	14
	<b>Recall/Flash</b> <sup>*3, *8</sup> (瞬切)	80 msec. 90 msec. 100 msec. 110 msec. 160 msec. 200 msec. 250 msec. 300 msec. <400 msec.> 600 msec. 700 msec. 900 msec.	#121	16
<b>Privacy Mode</b> <sup>*3、*9、*10</sup> (通話隱密模式)	-	On <Off>	#194	-
<b>Base PIN</b> <sup>*3</sup> (主機 PIN 碼)	-	<0000> <sup>*3</sup>	#132	33
<b>Register HS</b> (登記子機)	-	-	#130	33
<b>Remove HS</b> <sup>*11</sup> (移除子機)	-	-	#131	33
<b>Language</b> (語言)	-	<English>	#110	13

主選單：“Intercom”<sup>\*9</sup> (內線)

操作	代碼	
呼叫想要的子機。	#274	17

\*1 不能為呼叫而關閉響鈴音量。

- \*2 如果您選擇其中一種音樂響鈴，即使來電者在您接聽前已掛斷電話，響鈴仍會持續響幾秒鐘。當您接聽電話時，您會聽到撥號音或沒有人在线上。
- \*3 如果您使用其中一部子機編程這些設定，您便無需使用另一部子機編程相同的項目。(KX-TG1612)
- \*4 每次接收包含日期和時間的來電者資訊時，本功能會自動調整電話機的日期和時間。  
要開啟此功能，請選擇“**Caller ID**”。要關閉此功能，請選擇“**Manual**”。(僅限於已申請來電顯示服務的用戶)  
若要使用此功能，請先設定日期和時間(第 13 頁)。
- \*5 此功能設定為關閉時，會顯示子機號碼。
- \*6 如果您在撥號或按下任何鍵時不想聽到任何按鍵音，請關閉此功能
- \*7 若您已申請來電顯示服務，並且在拿起子機預備接聽電話時，想先檢視來電者資訊，請關閉此功能。
- \*8 瞬切時間依您的電話交換機或 PBX 總機而定。若有需要，請聯絡您的 PBX 供應商。
- \*9 KX-TG1612
- \*10 要避免其他使用者加入您與外線來電者的通話，請開啟此功能。(KX-TG1612)
- \*11 捲動顯示選單時沒有顯示此選單。選單只適用於直接指令代碼。

## 鬧鈴

根據設定時間，鬧鈴會持續響起 1 分鐘，並每隔 5 分鐘重複響起 5 次(重響功能)。可以為每部子機編程鬧鈴。您可以從 2 種不同的鬧鈴選項中(一次或每日)設定一項。

### 重要事項：

- 請確定電話機的日期和時間設定是否正確(第 13 頁)。

1 **[☰/OK]#720**

2 **[↕]**：選擇想要的鬧鈴選項。→  
**[☰/OK]**

<p><b>“Off”</b> 關閉鬧鈴。跳到步驟 7。</p>
<p><b>“Once”</b> 鬧鈴會在設定的時間響鈴一次。</p>
<p><b>“Daily”</b> 鬧鈴會每天在設定的時間響鈴。跳到步驟 4。</p>

3 輸入想要的日期和月份。→  
**[☰/OK]**

4 設定想要的時間。→ **[☰/OK]**

- 5 **[↕]**：選擇想要的響鈴音。→  
**[☰/OK]**
- 我們建議您選擇與外線來電不同的響鈴音。
- 6 **[↕]**：選擇想要的重響設定。→  
**[☰/OK]**
- 7 **[☰/OK]** → **[🔌]**

注意：

- 按下 **[🔌]** 以完全停止鬧鈴。
- 如果正在使用子機，要待子機回到待機模式，鬧鈴才會響起。
- 按下 **[0]** 至 **[9]**、**[\*]**，或 **[#]** 的任何撥號鍵，停止鈴聲但保持已設定的時間和/或啟動重響功能。
- 要在重響功能啟動時撥打外線電話，請先關閉重響功能。



## 使用來電顯示服務

### 重要事項：

- 本電話機符合來電顯示規格。使用來電顯示功能之前，您必須先申請來電顯示服務。詳情請與您的電話服務供應商聯絡。

### 來電顯示功能



接到外線電話時，會顯示來電者的資訊。

最近 50 位來電者的來電資訊會登入來電者記錄中，由最近至最早來電依序儲存。

- 若電話機無法接收來電者資訊，會顯示以下訊息：
  - “Out of Area” / “OUTofAREA” \*1：此來電者所在的地區未提供來電顯示服務。
  - “Private Call” / “Priv. Call” \*1：此來電者要求不傳送來電者資訊。
- 若將電話機連接至 PBX 系統，可能無法正常接收來電者資訊。請聯絡您的 PBX 供應商。



\*1 檢視來電者清單時會顯示。

### 未接來電

如果有來電未接聽，則電話機會視為未接來電，並顯示 。如此您就可以知道是否該查看來電者清單，以確認當您不在時有哪些人來電。即使只查看來電者清單中一個未接來電（第 25 頁）， 也會從顯示

幕上消失。有新來電時，會再次顯示 。

### 注意：

- 即使尚有未檢視的未接來電，如果其中一部已登記子機進行下列操作，待機顯示幕的  會消失：
  - 放回主機或充電器上的位置有變更。
  - 按下 。

### 電話簿姓名顯示







當接收到來電者資訊，且與電話簿中儲存的電話號碼相符時，會顯示儲存在電話簿的姓名，並記錄在來電者清單中。

## 來電者清單

### 重要事項：

- 請確定電話機的日期和時間設定是否正確（第 13 頁）。

### 查看來電者記錄及回撥

- 1  ()
- 2 按下  從最近的通話開始搜尋，或按下  從最早的通話開始搜尋。
  - 如果沒有顯示整個電話號碼，按下  以檢視其餘的電話號碼。
  - 要將顯示幕從姓名或電話號碼切換至日期和時間，請按下 。要返回，請按下 。
  - 如果已經檢視或接聽該項目，則會顯示 “✓”。

- 3 要回撥，按下【↶】。  
要退出，請按下【↵】。

---

### 編輯來電者的電話號碼

- 1 【↶】(↷)
- 2 【↕】：選擇想要的電話號碼。→  
【☑/OK】
- 3 【↕】：“Edit & Call” →  
【☑/OK】
- 4 編輯號碼。
- 5 【↶】

---

### 刪除所有來電者資訊

- 1 【↶】(↷)
- 2 【↕】：選擇想要的電話號碼。→  
【☑/OK】
- 3 【↕】：“Erase” 或 “Erase  
All” →【☑/OK】2 次
- 4 【↵】

---

## 語音信箱服務

語音信箱是您的電話服務供應商所提供的接聽服務。你無法接聽電話或電話繁忙時，此服務也可以記錄來電。訊息會記錄在電話公司的系統。有新訊息時，如果有訊息指示服務可供使用，子機便會顯示 。有關使用此服務的詳情，請與您的電話服務供應商聯絡。

### 重要事項：

- 若您聽取新訊息後， 仍留在顯示幕上，請按住 **[C]** 約 2 秒鐘以關閉。

---

## 字元輸入

撥號鍵用於輸入字元與數字。每一個撥號鍵都有多個指定的字元。可輸入的字元視字元輸入模式而定（第 27 頁）。

- 按下 **[◀]** 或 **[▶]** 左右移動游標。
- 按下撥號鍵以輸入字元與數字。
- 按下 **[C]** 可刪除游標反白的字元或數字。按住 **[C]** 可刪除所有字元或數字。
- 按下 **[x]** (A→a) 切換大小寫。
- 要輸入相同撥號鍵上的其他字元，按下 **[▶]** 將游標移動到下一個空格，然後按下適當的撥號鍵。
- 輸入字元後，如果未在 2 秒內按下任何撥號鍵，字元便會固定，並且游標會移至下一格。

---

## 字元輸入模式

可用的字元輸入模式為：字母 (ABC)、數字 (0-9)、希臘語 (ΑΒΓ)、延伸 1 (ΑĂĂ)、延伸 2 (SŚŚ) 和西里爾字母 (АБВ)。在這些輸入模式下（數字模式除外），您可以重複按下撥號鍵以選擇字元。

當顯示幕顯示輸入字元畫面時：

**[□□] → [◆]：**選擇字元輸入模式。→ **[≡/OK]**

注意：

- **┆** 在下表中代表一個空格。

字母字元表 (ABC)

0	1	2	3	4	5	6	7	8	9	#
_ 0	& ' ( ) * , - . / 1	A B C	D E F	G H I	J K L	M N O	P Q R	T U V	W X Y	#
		2	3	4	5	6	S 7	8	Z 9	
		a b c	d e f	g h i	j k l	m n o	p q r s	t u v	w x y	
		2	3	4	5	6	7	8	z 9	

數字輸入表 (0-9)

0	1	2	3	4	5	6	7	8	9	#
0	1	2	3	4	5	6	7	8	9	#

希臘語字元表 (ΑΒΓ)

0	1	2	3	4	5	6	7	8	9	#
_ 0	& ' ( ) * , - . / 1	A B Γ	Δ E Z	H Θ I	K Λ M	N Ξ O	Π Ρ Σ	T Υ Φ	X Ψ Ω	#
		2	3	4	5	6	7	8	9	

延伸 1 字元表 (AĂÄ)

0	1	2	3	4	5	6	7	8	9	#
_ 0	& ' ( ) * , - . / 1	A À Á	D È É	G Ğ H	J K L	M N Ñ	P Q R	T U Ù	W Ŵ X	#
		Â Ã Ä	Ê Ë Ì	I Ï Î	5	O Ò Ó	S Ş ß	Ú Û Ü	Ý Þ Z	
		Å Æ B	Ë Ë 3	Ï Î Î		Ô Õ Ö	7	Û V 8	9	
		C Ç 2		4		ø 6				
		a à á	d e è	g ğ h	j k l 5	m n ñ	p q r s	t u ù	w Ŵ x	
		â ã ä	é ê ë	ï ï î		o ò ó	ş ş ß 7	ú û ü	y ý z	
		å æ b	ë ë 3	ï ï î		ô õ ö		û v 8	9	
		c ç 2		4		ø 6				

- 以下可用於大小寫： ø ş Ŵ ý



## 故障排除

如果依照本節說明後還有問題，請拔下主機的交流電源變壓器並關閉子機，然後重新連接主機的交流電源變壓器並開啟子機。

### 一般性使用

問題	原因/解決方法
安裝已充電的電池之後，子機仍不能開啟。	<ul style="list-style-type: none"> <li>● 將子機放在主機或充電器上，以開啟子機。</li> </ul>
無法使用電話機。	<ul style="list-style-type: none"> <li>● 請確保電池安裝正確（第 10 頁）。</li> <li>● 請充滿電池（第 10 頁）。</li> <li>● 請檢查線路連接（第 9 頁）。</li> <li>● 拔出主機的交流電源變壓器以重設電話機，然後關閉子機電源。重新接上變壓器，開啟子機電源，然後再試一次。</li> <li>● 子機尚未登記到主機。請登記子機（第 33 頁）。</li> </ul>
子機顯示幕空白。	<ul style="list-style-type: none"> <li>● 子機未開啟。請開啟子機電源（第 13 頁）。</li> </ul>
無法聽到撥號音。	<ul style="list-style-type: none"> <li>● 請確定您是使用隨附的電話線。舊式電話線的接線配置可能不同。</li> <li>● 主機的交流電源變壓器或電話線未連接。請檢查線路連接。</li> <li>● 拔下主機的電話線，將電話線連接到運作正常的電話。如果運作正常的電話可以操作，請聯絡本公司服務人員修理本電話機。如果運作正常的電話也無法操作，請聯絡您的電話服務供應商。</li> </ul>
無法使用內線對講功能。	<ul style="list-style-type: none"> <li>● 此功能是子機之間所共有。雖然子機顯示“Intercom”，但此功能不適用於此型號。</li> </ul>

### 選單清單

問題	原因/解決方法
顯示幕的語言是看不懂的語言。	<ul style="list-style-type: none"> <li>● 改變顯示幕語言（第 13 頁）。</li> </ul>

問題	原因/解決方法
無法將子機登記到主機。	<ul style="list-style-type: none"> <li>● 您輸入的 PIN 碼錯誤。如果您忘記您的 PIN 碼，請洽詢經授權的服務中心。</li> </ul>

## 電池充電

問題	原因/解決方法
子機發出嗶聲及/或  閃爍。	<ul style="list-style-type: none"> <li>● 電池電量低。請充滿電池（第 10 頁）。</li> </ul>
電池已充足電，但 – 電池電量沒有增加 或 – 操作時間好像變短。	<ul style="list-style-type: none"> <li>● 請用乾布清潔電池兩極（⊕、⊖）及充電接點，然後再次充電。</li> <li>● 請更換電池（第 10 頁）。</li> </ul>

## 撥打電話/接聽電話，內線對講

問題	原因/解決方法
▼ 在閃爍。	<ul style="list-style-type: none"> <li>● 子機距離主機太遠。請移近一點。</li> <li>● 未正確連接主機的交流電源變壓器。將交流電源變壓器重新連接至主機。</li> <li>● 子機未登記到主機。請登記子機（第 33 頁）。</li> </ul>
聽到雜訊干擾，聲音斷斷續續。	<ul style="list-style-type: none"> <li>● 您正在電氣干擾嚴重的區域內使用子機或主機。請在遠離干擾源的位置重新放置主機及使用子機。</li> <li>● 將子機靠近主機。</li> <li>● 如果您使用寬頻（DSL/ADSL）服務，建議您在主機和電話線插口之間，接上寬頻（DSL/ADSL）濾波器。詳情請與您的寬頻（DSL/ADSL）供應商聯絡。</li> <li>● 拔出主機的交流電源變壓器以重設電話機，然後關閉子機電源。重新接上變壓器，開啟子機電源，然後再試一次。</li> </ul>
子機不響鈴。	<ul style="list-style-type: none"> <li>● 響鈴音量關閉。調整響鈴音量（第 15 頁、20 頁）。</li> </ul>

問題	原因/解決方法
無法撥打電話。	<ul style="list-style-type: none"> <li>● 可能未正確設定撥號模式。更改設定（第 14 頁）。</li> <li>● 子機距離主機太遠。請移近一點，然後再試一次。</li> </ul>

## 來電號碼

問題	原因/解決方法
來電者資訊未顯示。	<ul style="list-style-type: none"> <li>● 您必須申請來電顯示服務。詳情請與您的電話服務供應商聯絡。</li> <li>● 若電話機連接其他電話設備，請將電話機取下，然後將電話機直接連接在牆壁上的接口。</li> <li>● 如果您使用寬頻（DSL/ADSL）服務，建議您在主機和電話線插口之間，接上寬頻（DSL/ADSL）濾波器。詳情請與您的寬頻（DSL/ADSL）供應商聯絡。</li> <li>● 其他的電話設備可能會干擾本電話機。斷開其他設備，然後再試一次。</li> </ul>
來電者資訊顯示緩慢。	<ul style="list-style-type: none"> <li>● 視乎電話服務供應商而定，電話機可能在第 2 聲響鈴後才顯示來電者資訊。</li> <li>● 將子機靠近主機。</li> </ul>
電話機的時間改變了。	<ul style="list-style-type: none"> <li>● 若來電號碼的時間資訊不正確，便會改變時間。請將時間調整設定為 “Manual”（關閉）（第 21 頁）。</li> </ul>

## 液體損壞

問題	原因/解決方法
液體或其他形式的水分進入子機/主機。	<ul style="list-style-type: none"> <li>● 拔下主機的交流電源變壓器與電話線。將子機的電池拆下，風乾至少 3 天。等子機/主機完全乾燥後，重新連接交流電源變壓器與電話線。裝入電池，使用前充足電。如果無法正常使用電話機，請洽詢經授權的服務中心。</li> </ul>

小心：

- 請勿使用微波爐加速烘乾過程，以免導致永久損壞。



---

## 將子機登記到主機

- 1 子機：  
【/OK】#130
- 2 主機：  
按住【】約 5 秒鐘。
  - 如果所有登記的子機開始響鈴，請再按下【】以停止響鈴，然後重複此步驟。（KX-TG1612）
- 3 子機：  
【/OK】→ 等到顯示 “<Base PIN>”。→ 輸入主機 PIN 碼（預設值：“0000”）。→ 【/OK】
  - 如果您忘記您的 PIN 碼，請洽詢經授權的服務中心。

---

## 取消登記子機

- 1 【/OK】#131
  - 顯示登記至主機的所有子機。
- 2 【】：選擇您要取消的子機。→ 【/OK】2 次。
- 3 【】

---

## 更改主機 PIN 碼

### 重要事項：

- 如果您更改 PIN 碼（個人認證號碼），請記下您的新 PIN 碼。本電話機不會顯示您所設定的 PIN 碼。如果您忘記您的 PIN 碼，請洽詢經授權的服務中心。
- 1 【/OK】#132
  - 2 輸入目前的 4 位數主機 PIN 碼（預設值：“0000”）。
  - 3 輸入新的 4 位數主機 PIN 碼。→ 【/OK】2 次。
  - 4 【】

## 掛牆安裝

注意：

- 請確定牆壁及固定方法穩固，可以承受本機的重量。
  - 將螺絲（未隨附）鎖入牆壁中（建議高度  $\leq 1.5$  m）。
- Ⓐ 螺絲  
Ⓑ 30 mm  
Ⓒ 25 mm

■ 主機

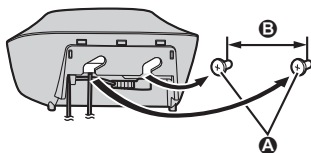

■ 充電器

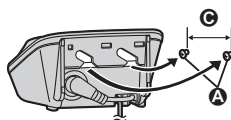

小心：

- 請將子機正確放到電話座上，以防意外掉落造成傷害。

## 索引

### 英數字及字母

PIN 碼: 33

### 三畫

子機

取消登記: 33

登記: 33

搜尋: 12

### 四畫

日期與時間: 13

內線對講: 17

### 五畫

未接來電: 25

### 六畫

字元輸入: 27

自動接聽: 15, 21

### 八畫

直接指令代碼: 20

來電者清單: 25

來電者清單編輯: 26

來電顯示服務: 25

### 九畫

按鍵音: 21

音量

外線電話(子機)響鈴: 15

聽筒: 15

故障排除: 30

重撥: 15

保留: 15

### 十一畫

掛牆安裝: 34

接聽來電: 15

通話共享: 16

通話隱密模式: 22

停電: 11

連鎖撥號: 19

### 十二畫

開啟/關閉電源: 13

### 十三畫

電池: 10, 11

電話候接: 16

電話候接來電顯示: 16

電話簿: 18

會議通話: 16

### 十四畫

語音信箱: 27

### 十五畫

暫時音頻撥號: 16

暫停: 15

撥打電話: 15

撥號模式: 14

鬧鈴: 23

### 十六畫

錯誤訊息: 29

操作鍵類型: 13

靜音: 16

### 十七畫

瞬切: 16

### 十八畫

轉接電話: 16

二十畫

響鈴音

外線電話: 20

二十三畫

顯示幕

語言: 13

時鐘: 21

對比度: 21







日後參考使用

建議您妥善保存保養卡，並記錄以下資訊，以便保用期內維修使用。

序號	購買日期
(請見主機底部)	
經銷商名稱與地址	

熱線電話號碼：2313 0666
------------------

香港及澳門獨家代理：

信興科技有限公司

香港九龍尖沙咀東部，麼地道 67 號，半島中心 B 座 9 樓

電話：2313 0888

查詢熱線：2313 0666

傳真：2368 8068

電郵地址：shtec@panasonic.oa.hk

Panasonic Entertainment & Communication Co., Ltd.

1-10-12 Yagumo-higashi-machi, Moriguchi City, Osaka 570-0021, Japan

<http://www.panasonic.com>

© Panasonic Entertainment & Communication Co., Ltd. 2023

**PNQP1812ZA** PP0323YL0