

Panasonic

使用說明書

感謝您購買新的 Panasonic 集成電話機。

• 保存本手冊以供將來參考。

檢查附件：

- | | |
|--|--|
| <input type="checkbox"/> 手機 1 個 | <input type="checkbox"/> 電話線 1 條 |
| <input type="checkbox"/> 手機連接線 1 條 | |

如何設定話機

安裝電池

• 本機不包括電池。

1. 沿箭頭方向往下按並取下電池蓋 (①)。
2. 按所示正確順序裝入電池 (②)，注意極性匹配無誤。
3. 合上電池蓋。

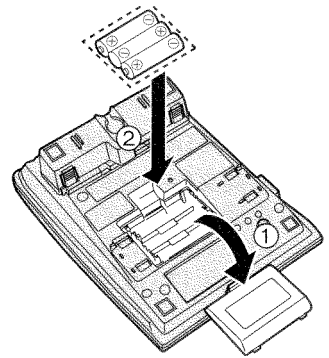

連接手機 / 電話線

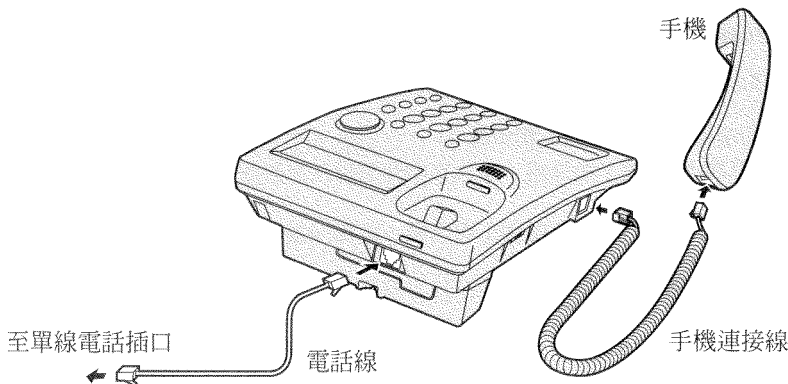

如何操作話機

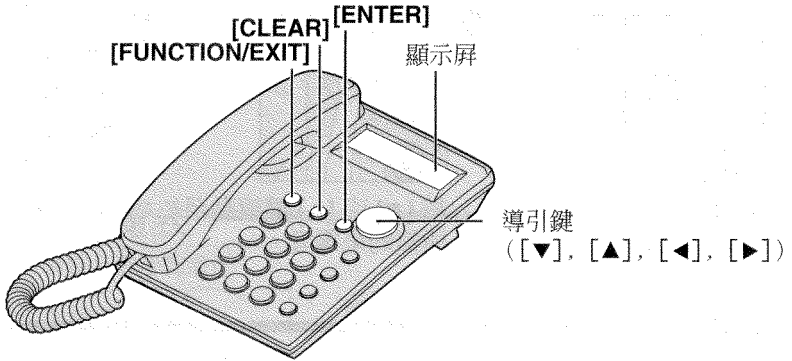

編程準備

確保手機置於托架上。

要選擇撥號模式

您的電話機在出廠時被設定於“Tone”（音頻）。如果您不能撥號，請將其設定於“Pulse”（脈衝）。

按 [FUNCTION/EXIT] 鍵 →

- 按 [▼] 或 [▲] 鍵選擇 “SET DIAL MODE ?”（設定撥號模式？） →
- 按 [ENTER] 鍵 → 按 [▼] 或 [▲] 鍵選擇 “PULSE” 或 “TONE” →
- 按 [ENTER] 鍵

要調整時間和日期

按 [FUNCTION/EXIT] 鍵 →

- 按 [▼] 或 [▲] 鍵選擇 “SET CLOCK ?”（設定時鐘？） →
- 按 [ENTER] 鍵 → * 輸入當前年份 → 按 [ENTER] 鍵 →
- ** 輸入當前時間（小時和分鐘） → 按 [ENTER] 鍵 →
- 按 [#] 鍵選擇 “AM”，“PM” 或 24 小時制時鐘（空白顯示） → 按 [ENTER] 鍵 →
- *** 輸入當前日期和月份 → 按 [ENTER] 鍵

* 要設定 2004 年，則輸入 “04”。

** 如果輸入 0000 至 0059 或 1300 至 2359 之間的數字，時間將自動應用 24 小時制時鐘設定。您不必選擇 24 小時制時鐘。

*** 要設定 12 月 27 日，則輸入 “2712”。

打電話

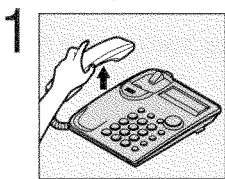

拿起手機。

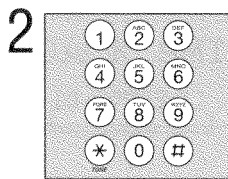

撥電話號碼。

3 若要掛斷，將手機置於托架上。

• 您也可先撥號，然後拿起手機。

• 要調整手機音量（4 個級別），可在通話期間按 [▼] 或 [▲] 鍵。

接電話

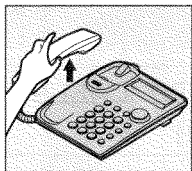

當話機響鈴時，拿起手機。

來電號碼顯示服務

本機適用於當地電話公司提供的來電號碼顯示服務。如果您申請了來電號碼顯示服務，當話機響鈴時就會顯示來電者的資訊。

本機可在來電者一覽表中記錄至多 50 個不同的來電者的資訊，包括接到電話的時間、日期以及來電次數。來電者一覽表資訊從最後來電的到最早來電的順序儲存。當接到第 51 個電話時，最早的來電將被刪除。

使用此表，您可自動給來電者回電話。並可將來電者一覽表中的來電電話號碼存入電話簿記憶體中。

接到電話時，來電者資訊的顯示方法

本機響鈴時，顯示屏顯示來電者的電話號碼。^{*}

接電話後，顯示屏上將顯示通話時間。

1114447777

11:50^{AM} 24/11

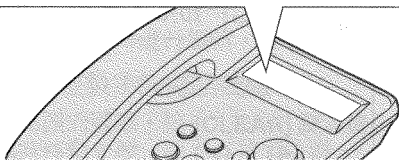

* 私人姓名顯示

如果您接到的電話號碼與儲存在電話簿列表中的電話號碼相同，將顯示來電者的姓名。

• 使用此功能，姓名和電話號碼必須儲存在電話簿列表中（第 5 頁）。

TINA ROBINSON

11:50^{AM} 24/11

• 在以下情況下，將不顯示來電者的資訊：

— 如果電話從未提供來電號碼顯示服務的地區打來，顯示屏上將顯示 “OUT OF AREA”（地區之外）。

— 如果來電者要求不顯示他 / 她的資訊，顯示屏上將顯示 “PRIVATE CALLER”（來電者隱私）。

— 如果識別為長途電話以及不能接收來電者姓名和 / 或電話號碼，顯示屏上將顯示 “LONG DISTANCE”（長途電話）。

• 如果您的電話機連接在不支持來電號碼顯示服務的 PBX 上，則無法使用這些服務。

- 如果裝於話機中的電池已經過期，則不提供來電號碼顯示服務。
- 如果當地提供姓名及時間/日期顯示服務，該顯示屏將顯示來電者的姓名以及接到來電的時間/日期。更多資訊，請與電話公司聯繫。

如果在本機不使用時收到了 10 個來電，新來電數將如圖所示方式顯示。

10 MISSED CALLS

12:34 PM 24/11

查看來電者一覽表

要查看何人來電，請按下列步驟進行。

按 [▼] 鍵進入來電者一覽表。

要返回至前一個來電者，按 [▲] 鍵。

要退出來電者一覽表，按 [FUNCTION/EXIT] 鍵。

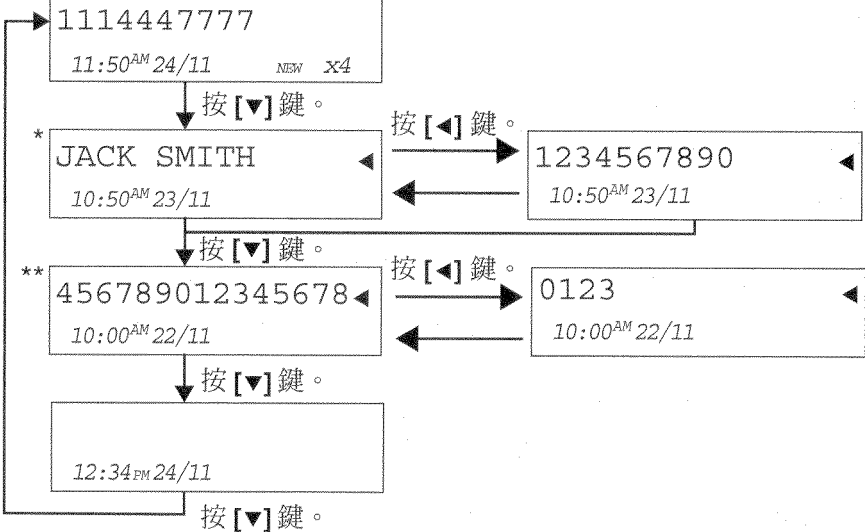

* 如果接到的電話號碼與儲存在電話簿列表中的電話號碼相同，將顯示來電者的姓名（私人姓名顯示）。

要查看電話號碼，按 [◀] 鍵。每次您按 [◀] 鍵，顯示將交替改變。

** 如果在號碼後顯示一個箭頭 (◀)，則說明還未顯示出完整的電話號碼。按 [◀] 鍵查看剩餘的號碼或恢復至前面的顯示。每次您按 [◀] 鍵，顯示將交替改變。

顯示屏的含義：

來電者的電話號碼或姓名

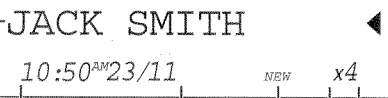

收到電話的時間和日期。
(例如，11月23日，10:50 AM)

同一來電者來電的次數
(至多9次)。
您未檢查的電話的指示。

要從來電者一覽表回電話

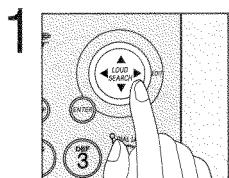

按 [▼] 或 [▲] 鍵進入來電者一覽表。

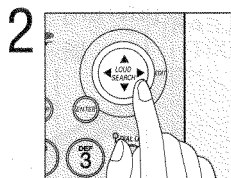

按 [▼] 或 [▲] 鍵滾動至所需的來電者。

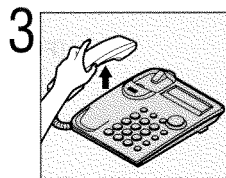

拿起手機。

電話簿

您可在電話簿中儲存最多 50 個姓名和電話號碼。

要在電話簿列表中儲存姓名和電話號碼

確認手機在托架上。

1. 按 [FUNCTION/EXIT] 鍵。
2. 按 [ENTER] 鍵。
3. 用撥號鍵輸入最多 15 個字符的姓名（第 6 頁）。
 - 要在輸入姓名時移動光標，按 [◀] 或 [▶] 鍵。
 - 如果不需要姓名，按 [ENTER] 鍵進至步驟 5。
4. 按 [ENTER] 鍵。
 - 如果您想要返回至步驟 3 進行編輯，按 [▲] 鍵。
5. 輸入一個至多 22 位數字的電話號碼。
 - 如果您輸入了錯誤的號碼，按 [CLEAR] 鍵並輸入正確的號碼。
 - 要在輸入號碼時移動光標，按 [◀] 或 [▶] 鍵。
6. 按 [ENTER] 鍵。
 - 要繼續儲存其它項目，從步驟 2 重複執行。

SAVED



- 要退出編程模式，按 [FUNCTION/EXIT] 鍵或等待 60 秒鐘。

要輸入姓名和符號

撥號鍵（[0] 至 [9]）可用來輸入字母和符號。如下所示，按各鍵選擇字符。

鍵	索引	鍵	索引	鍵	索引
[1]	&'(),-./1	[7]	PQRS7	[◀]	將光標向左移
[2]	ABC2	[8]	TUV8		
[3]	DEF3	[9]	WXYZ9		
[4]	GHI4	[0]	0 按空格鍵	[▶]	將光標向右移
[5]	JKL5	[*]	*		
[6]	MNO6	[#]	#		

- 要用同一撥號鍵輸入另一個字符，按 [▶] 將光標移到下一格。
- 如果您在輸入姓名時出錯，用 [◀] 或 [▶] 將光標移到錯誤的字符，按 [CLEAR] 鍵刪除並輸入正確的字符。每按一次 [CLEAR] 鍵，刪除一個字符。

從電話簿中撥打電話號碼

1. 按 [◀] 或 [▶] 鍵進入電話簿列表。
2. 用 [▼] 或 [▲] 鍵滾動至所需的項目。

根據英文姓名之首個字母尋找所需號碼

- 1: 根據要尋找的姓名之第一個英文字母按鍵盤上之相同關鍵號直至相同之首字母姓名顯示出來。
 - 2: 重複按 [▼] 直至顯示所需姓名。
3. 拿起手機。
 4. 要掛斷，可將手機置於托架上。
 - 在步驟 1 中，若顯示“NO ITEMS STORED”（無項目儲存），則電話簿列表是空的。
 - 您可按 [FUNCTION/EXIT] 鍵隨時退出電話簿列表。
- 您也可按下述方法撥打所儲存的電話號碼：
- 1 拿起手機。
 - 2 找到所需的項目（上述步驟 1 和步驟 2）。
 - 3 按 [ENTER] 鍵。