

# Panasonic<sup>®</sup>

## 使用說明書

數碼式室內無線電話  
型號 KX-TGD510HK  
KX-TGD512HK



圖中型號為KX-TGD510。

初次使用前，請參閱第9頁的“開始使用”。

感謝您購買 Panasonic 產品。  
使用本電話機前，請先閱讀本使用說明書，看完後，請將說明書收好以便日後參考。

## 目錄

序言	
機型說明 .....	3
配件資訊 .....	3
本機使用的圖形符號和相關說明 ..	4
<b>重要資訊</b>	
安全注意事項 .....	5
重要安全說明 .....	6
為達最佳效能 .....	6
其他資訊 .....	7
規格 .....	7
<b>開始使用</b>	
設置 .....	9
操作鍵 .....	11
顯示幕圖示 .....	12
開啟/關閉電源 .....	13
語言設定 .....	13
日期與時間 .....	13
其他設定 .....	13
<b>撥打/接聽電話</b>	
撥打電話 .....	15
接聽來電 .....	15
通話中的實用功能 .....	15
內線對講 .....	17
鍵盤鎖定 .....	17
使用後備電源操作 .....	18
<b>封鎖騷擾電話</b>	
使用封鎖電話鍵 .....	20
儲存不想接聽的來電者 .....	20
<b>電話簿</b>	
電話簿 .....	22
快速撥號 .....	23
<b>編程</b>	
選單清單 .....	25
鬧鈴 .....	30
勿擾模式 .....	30
嬰兒監視器 .....	31
其他程式 .....	33
登記電話機 .....	34
<b>來電顯示服務</b>	
使用來電顯示服務 .....	36
來電者清單 .....	36
<b>實用資訊</b>	
語音信箱服務 .....	37
字元輸入 .....	37
錯誤訊息 .....	39
疑難排解 .....	40
<b>索引</b>	
索引 .....	44

## 機型說明

系列	型號	主機	子機	
		零件編號	零件編號	數量
KX-TGD510 系列	KX-TGD510	KX-TGD510	KX-TGDA50	1
	KX-TGD512	KX-TGD510	KX-TGDA50	2

## 配件資訊

### 隨附配件

編號	配件項目／零件號碼	數量	
		KX-TGD510	KX-TGD512
①	主機的交流電源變壓器/PNLV226E	1	1
②	電話線	2	2
③	充電電池	2	4
④	子機蓋*1	1	2
⑤	充電器	-	1
⑥	充電器的交流電源變壓器/PNLV233E	-	1

\*1 子機蓋隨附在子機上。

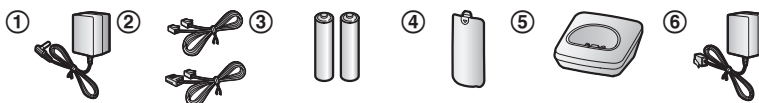













### 擴充／更換配件

有關銷售資訊，請洽詢離您最近的 Panasonic 經銷商。  
如有查詢，請致電熱線 2313 0666。

## 序言

配件項目	型號／規格
充電電池	電池類型： - 鎳氫 (Ni-MH) - 每部子機需要 2 顆 AAA (R03) 電池 - 1.2 V
DECT 增益器	KX-A405, KX-A406

## 本機使用的圖形符號和相關說明

符號	意思	符號	意思
	交流電 (A.C.)		第 II 類設備 (即是設備有雙重絕緣或加強絕緣設計, 防止用家觸電)
	直流電 (D.C.)		“開啟” (電源)
	保護地線		“關閉” (電源)
	保護連接地線		待機 (電源)
	功能地線		“開啟” / “關閉” (電源; push-push 伸縮結構)
	只限室內使用		小心, 有觸電的危險

## 安全注意事項

為了避免嚴重傷害，或對您的生命財產造成損害，使用本產品前請詳閱本節，以確保適當並安全地操作本產品。

### 警告

#### 電源連接

- 請使用本產品上標示的電源。
- 請勿過度負載電源插座及延長線。這可能會導致火災或觸電。
- 請將交流電源變壓器／電源插頭完全插入電源插座中。否則可能導致觸電及／或過熱而造成火災。
- 請定期將交流電源變壓器／電源插頭從電源插座拔出，並以乾布擦拭清除灰塵。累積的灰塵可能導致無法完全隔絕濕氣，因而發生火災。
- 如果冒煙、發出異味或異常的聲音，請將本產品從電源插座上拔下。這些情況可能會導致火災或觸電。確認已停止冒煙，並聯絡經授權的服務中心。
- 從電源插座拔下本機插頭，如果本機外殼已經裂開，切勿碰觸本產品內部。
- 請勿以濕手觸摸插頭。有觸電的危險。

#### 安裝

- 為了避免火災或觸電，請勿讓本產品遭受雨淋或任何液體弄濕。

- 請勿在自動控制裝置（例如自動門和火災警報器）附近放置或使用本產品。本產品放射的無線電波可能導致此類裝置故障，因而發生意外。
- 請勿過度拉扯、彎曲或重壓交流電源變壓器的電線或電話線。

#### 操作時的安全措施

- 清潔本產品前，請先拔下插頭。請勿使用液體或噴霧式清潔劑。
- 請勿拆解本產品。
- 請勿讓任何液體（洗潔精、清潔劑等）潑灑到電話線插頭上或使其淋濕。否則可能會導致火災。如果電話線插頭潮濕，請立即將插頭從牆壁上的接口中拔出且不要使用。

#### 醫療

- 請洽詢製造商任何關於個人醫療裝置的資訊，例如心臟節律器和助聽器，以判斷這些裝置是否確實完全不受外部 RF（無線電頻率）能量的干擾。（本產品操作時的頻率範圍為 1.88 GHz 至 1.90 GHz，RF 傳送功率是 250 mW（最大）。）
- 如果醫療保健機構張貼不可使用本產品的指示，則請勿在該機構內使用本產品。醫院或醫療保健機構可能使用對於外部 RF 能量相當敏感的設備。

## 重要資訊

### 小心

#### 安裝與位置

- 請千萬不要在雷暴期間安裝電話線路。
- 除非插口是專為潮濕地點設計，否則請勿將電話線插口安裝在潮濕的地點。
- 除非電話線在網絡介面已經中斷連線，否則請勿觸碰未絕緣的電話線或接頭。
- 安裝或修改電話線時請小心。
- 交流電源變壓器為主要的電源中斷裝置。請確保交流電插座安裝於本產品附近且便於連接的地方。
- 本產品無法進行通話的情況如下：
  - 子機的電池需要充電或發生故障。
  - 電源中斷。
  - 鍵盤鎖定功能開啟。

#### 電池

- 建議您使用如第 4 頁所示的電池。請僅使用 AAA (R03) 尺寸的鎳氫 (Ni-MH) 充電電池。
- 請勿將新舊電池混合使用。
- 請勿打開或切開電池。從電池流出的電解液具有腐蝕性，可能會燙傷或傷害眼睛或皮膚。電解液具有毒性，若吞下會造成傷害。
- 請小心處理電池。請勿讓戒指、手鐲或鑰匙等導電物體觸及電池，以免發生短路造成電池與／或導電物體過熱而導致燙傷。

- 請僅遵照本手冊說明的指示與限制，為本產品隨附的電池或專用的電池充電。
- 請僅使用兼容的主機（或充電器）為電池充電。請勿竄改主機（或充電器）。若不依從本指示，可能會造成電池膨脹或爆炸。

## 重要安全說明

使用本產品時，為避免發生火災、觸電及人身傷害，應遵守基本安全措施，包括下列各項：

1. 請勿在靠近水的地方使用本產品，如浴缸、洗臉盆、廚房水槽或洗衣盆、潮濕的地下室內、游泳池旁等地方。
2. 避免在雷暴期間使用電話（無線型除外）。閃電可能會導致觸電。
3. 若在氣體洩地點附近，請勿使用電話通報。
4. 只能使用本手冊指示的電源線和電池。請勿將電池丟入火中。電池可能會爆炸。請查詢當地法規的特殊處理說明。

妥善存放本說明

## 為達最佳效能

### 使用環境

- 本產品應遠離有濃煙、灰塵、高溫及振動的地方。
- 若長時間未使用本產品，請將電源的插頭從電源插座上拔下。

- 本產品應遠離熱源，如供熱裝置及煮食用電器等。此外，也不應放置在溫度低於 0 °C 或高於 40 °C 的房間。同時也不要放在潮濕的地下室。
- 在電器產品附近操作本產品可能會產生干擾。遠離電器產品。

## 其他資訊

小心：如果使用不正確類型的電池，可能會引起爆炸。請根據指示處置廢舊電池。

### 本產品棄置、轉讓或退貨時的注意事項

- 本產品可儲存私人/機密資訊。為了保護您的私隱/機密，建議在將本產品棄置、轉讓或退貨前，先將如電話簿或來電者記錄項目等資訊從記憶體中刪除。

### 歐盟以外國家的棄置資訊

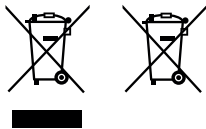

這些符號只適用於歐盟國家。如欲丟棄這些物品，請聯絡當地政府單位或經銷商，洽詢正確的棄置方法。

### 移除電池的步驟指示

請參閱第 10 頁的“移除電池”。

## 規格

- 標準：  
DECT (Digital Enhanced Cordless Telecommunications：數碼無線電話機技術)，  
GAP (Generic Access Profile：一般存取規範)
- 頻道數量：  
120 雙工頻道
- 頻率範圍：  
1.88 GHz 至 1.90 GHz
- RF 傳送功率：  
約 10 mW (各頻道平均電源)  
250 mW (最大)
- 電源：  
100 - 240 V AC, 50/60 Hz
- 充電電池：  
AAA (R03) Ni-MH 電池 (1.2 V, 550 mAh)
- 電源消耗：  
主機：  
待機：1.0 W  
最大：3.5 W  
充電器：  
待機：0.1 W  
最大：1.8 W
- 操作環境：  
0 °C - 40 °C、20 % - 80 % 相對濕度 (乾)
- 尺寸：  
主機：約 87 mm × 126 mm × 101 mm  
子機：約 170 mm × 48 mm × 30 mm  
充電器：約 41 mm × 72 mm × 74 mm



## 重要資訊

---

- 重量：
  - 主機：約 130 g
  - 子機：約 130 g
  - 充電器：約 40 g



## 設置

### 線路連接

#### ■ 主機

- ① 用力按下插頭以連接交流電源變壓器和主機。
- ② 將交流電源變壓器連接至電源插座。
- ③ 連接電話線到主機，然後再把電話線連接至電話線插口，直至您聽到“咔嚓”聲。
- ④ 如果您有寬頻 (DSL/ADSL) 服務，則需要使用 DSL/ADSL 濾波器 (未隨附)。

#### 注意：

- 請謹使用隨附的 Panasonic 交流電源變壓器 PNLV226E。
- 請謹使用隨附的電話線。

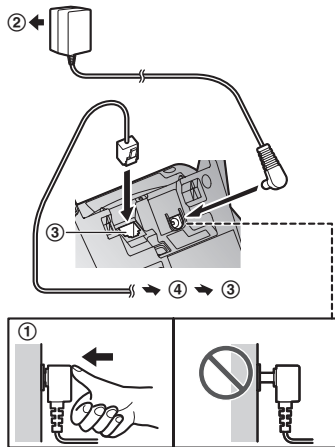

#### ■ 充電器

- ① 把交流電源變壓器插頭連接到主機，直至您聽到“咔嚓”聲。
- ② 將交流電源變壓器連接至電源插座。

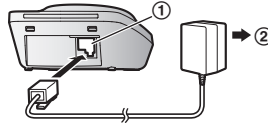

#### 注意：

- 請謹使用隨附的 Panasonic 交流電源變壓器 PNLV233E。

### 電池安裝

- 請僅使用 AAA (R03) 尺寸的鎳氫 (Ni-MH) 充電電池 (A)。
- 請勿使用鹼性/鎳/鎳鎘 (Ni-Cd) 電池。
- 請確認置入的電極正確 (+、-)。

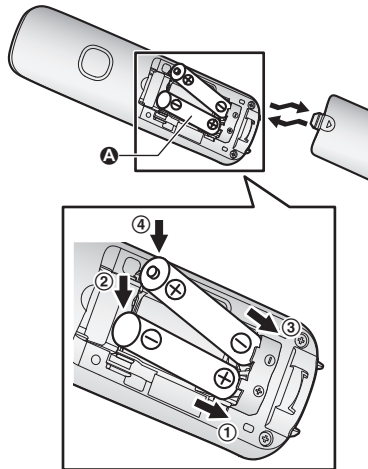

## 開始使用

### 移除電池

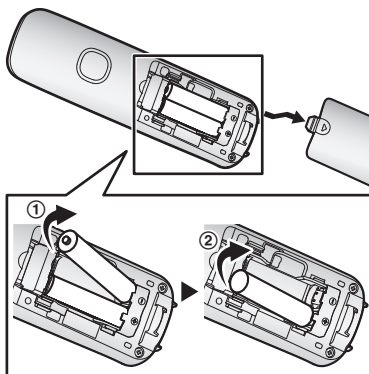

### 電池充電

充電約 7 小時。

### 電池充電注意事項

- 每月一次，使用柔軟乾燥的抹布清潔充電接點。清潔主機之前，請拔下電源及電話線。

### 電池電量

圖示	電池電量
	高
	中
	低
	需要充電。

### 注意：

- 每次通話結束時，本機都會短暫顯示一個大圖示，表示電池電量。

- 您可以設定本機在電池需要充電時發出嗶聲（第 14 頁）。

### 鎳氫（Ni-MH）電池的效能（隨附的電池）

操作	操作時間
連續使用	最多 18 小時
未使用時（待機）	最多 200 小時

### 注意：

- 為確保最佳的電池壽命，建議每隔數月將子機電池完全釋放（耗盡），直到 閃爍為止。
- 實際的電池效能視乎使用條件與環境溫度而定。

## 操作鍵

### 子機

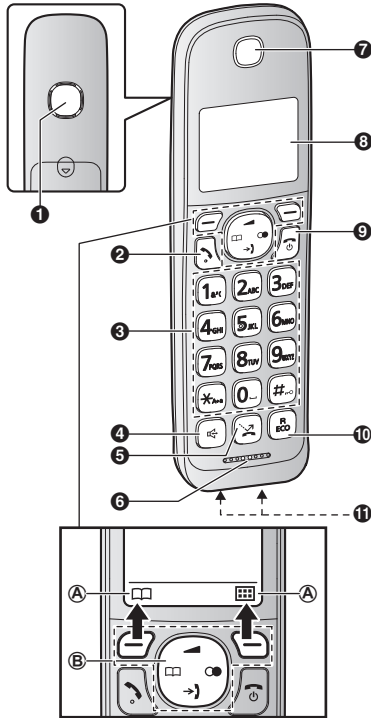

- 1 揚聲器
- 2 【☎】 (通話)
- 3 撥號鍵盤
- 4 【📞】 (免提聽筒)
- 5 【🔒】 (封鎖電話)
- 6 麥克風
- 7 聽筒
- 8 顯示幕

- 9 【📞】 (關閉/電源)
- 10 【R/ECO】  
R：瞬切  
ECO：省電模式快捷鍵
- 11 充電接點

- A 功能鍵
- B 導航鍵
- 【▲】、【▼】、【◀】或【▶】：捲動不同的清單及項目。
- 【▲】或【▼】 (◀)：在通話時調整聽筒或揚聲器音量。
- 【➡】 (來電者清單)：檢視來電者清單。
- 【📖】 (電話簿)：查看電話簿項目。
- 【📞】 (重撥)：檢視重撥清單。

### 主機

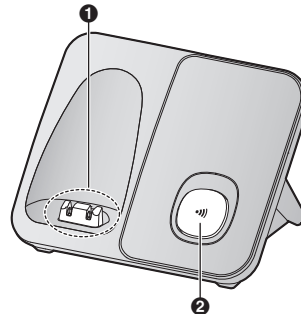

- 1 充電接點
- 2 【🔍】 (搜尋)

## 開始使用

### 顯示幕圖示

#### 子機顯示幕項目

項目	意義
	通話範圍狀態：顯示條的數量越多，即子機越接近主機。
	超出主機通話範圍
	電話的安全設定為“強化”。(第 33 頁)
	內線呼叫、內線對講模式*1
	免提聽筒開啟。 (第 15 頁)
	線路使用中。 ● 緩慢閃爍時：來電處於保留狀態。 ● 快速閃爍時：正在接收來電。
	有未接來電*2
	省電模式設定為“省電”。(第 13 頁)
	降低噪音功能已開啟。 (第 16 頁)
	LCD 與按鍵背光燈已關閉。(第 27 頁)
	電池電量
	鬧鈴開啟。(第 30 頁)
	通話隱密模式開啟。*1 (第 28 頁)
	響鈴音量關閉。 (第 26 頁)

項目	意義
	請勿打擾模式開啟。 (第 30 頁)
	封鎖騷擾電話。*2 (第 20 頁)
	接收到新語音信箱訊息。*3 (第 37 頁)
	嬰兒監視器已開啟。在圖標旁邊顯示的姓名/數字代表負責監視的主機。 (第 31 頁)
線路使用中	線路佔線中。*1

\*1 KX-TGD512

\*2 僅限於來電顯示的用戶

\*3 僅限於語音信箱的用戶

#### 子機功能鍵圖示

圖示	作用
	回到上一個畫面或外線電話。
	顯示選單。
OK	接受目前選擇。
	撥打電話。(第 23 頁)
	暫時關閉來電響鈴。 (第 15 頁)
	保留來電。*1
	開啟電話簿。
	可讓您編輯電話號碼。 (第 21 頁)

圖示	作用
	新增項目。(第 23 頁、32)
	關閉鍵盤鎖定功能。(第 18 頁)
	停止鬧鈴。
	鬧鈴重響按鈕。(第 30 頁)
	選擇類別或子機。(第 30 頁)
	儲存電話號碼。(第 15、22 頁)
	刪除選擇的項目。
	可讓您進行內線通話。*1
	刪除數字/字元。
	將通話靜音。

\*1 KX-TGD512

## 開啓/關閉電源

按住 **[ON]** 約 2 秒鐘。

## 語言設定

### 顯示語言

- 1 **[MENU]#1110**
- 2 **[↓]**：選擇想要的語言。→  
**[OK] → [ON]**

## 日期與時間

- 1 **[MENU]#1010**
- 2 輸入目前的年、月和日。→  
**[OK]**  
例如：2019年7月12日  
**19 07 12**
- 3 輸入目前的小時和分鐘。  
例如：9：30  
**09 30**
  - 您可以按下 **[X]** 以選擇 24 小時制或 12 小時制（“AM” 或 “PM”）。
- 4 **[OK] → [ON]**

## 其他設定

### 省電模式設定

您可以按下 **[RECO]** 選擇想要的省電模式設定。

下列設定可用於省電模式。

- “省電”：啟動該模式，本機可在待機模式中減少主機傳送功率高達 90%。  
選擇這個設定後，子機顯示幕上會顯示 **ECO** 代替 **Y**。
- “省電關閉”（預設設定）：關閉省電模式。  
選擇這個設定後，子機顯示幕上不會顯示 **ECO**。

注意：

- 當附近有另一部使用中的無線電話，主機的傳送功率可能不會減小。（KX-TGD512）

## 開始使用

- 啟動省電模式會縮減主機在待機模式中的通訊範圍。
- 如果您將增益器模式設定至“開啓”（第 35 頁）：
  - 省電模式會關閉。
  - “省電模式”不會顯示於顯示幕選單上（第 27 頁）。

## 撥號模式

- 1 **[☰][#][1][2][0]**
- 2 **[↕]**：選擇想要的設定。 →  
**[OK] → [☰]**

## 低電量警告

此功能可讓本機在電池需要充電時發出嗶聲。

若開啟了此功能，本機會對您發出如下通知。

- 子機處於待機模式時：
  - 如果電池需要充電，本機每隔指定時間就會發出嗶聲，最多 3 次。

子機的注意事項：

- 每次通話結束時，本機都會短暫顯示一個大圖示，表示電池電量。

## 設定低電量警告

- 1 **[☰][#][1][7][6]**
- 2 **[↕]**：選擇想要的設定。 →  
**[OK] → [☰]**

## 撥打電話

- 1 拿起子機，撥出電話號碼。
  - 要更正數字，請按下【C】。
- 2 【↶】或【↷】
  - 要調整聽筒或揚聲器音量，重複按下【▲】或【▼】。
- 3 結束通話時，按下【☎】。

注意：

- 要切換至揚聲器，按下【↷】。若要切回聽筒，按下【↷】/【↶】。
- 在步驟 1 中，您可以按下【☎】，將已撥號的電話號碼儲存至電話簿。

### 使用重撥記錄撥打電話

前 10 個已撥號的電話號碼會儲存在重撥記錄中。

- 1 【☎】
- 2 【↕】：選擇想要的電話號碼。→【↶】

暫停（適用於 PBX/長途電話服務使用者）

使用 PBX 或長途電話服務撥打電話時，有時需要暫停。在電話簿中儲存電話卡存取號碼和/或 PIN 碼後，也需要暫停（第 23 頁）。

例如：透過 PBX 撥打外線電話時，如需撥打外線存取號碼“0”：

- 1 【0】→【▲】（暫停）
- 2 撥打電話號碼。→【↶】

## 接聽來電

- 1 電話機鈴聲響起時，請拿起子機按下【↶】或【↷】。
  - 2 結束通話時，按下【☎】。
- 自動接聽：只要拿起子機，即可接聽電話（第 27 頁）。
- 暫時關閉子機響鈴：按下【⊗】。

### 調整響鈴音量

- 響鈴時，重複按下【▲】或【▼】。
- 要關閉響鈴，請重複按下【▼】。

## 通話中的實用功能

### 保留

- 1 有外線電話時，按下【☎】。
- 2 【↕】：“保留”→【OK】
- 3 要恢復通話，按下【↶】。
  - 子機使用者可按下【↶】接聽電話。

注意：

- 若再過 10 分鐘後仍不接聽保留來電，將自動掛斷電話。

### 靜音

- 1 通話時，按下【⊗】。
- 2 若要恢復通話，請按下【⊗】。

### 瞬切

【R/ECO】可讓您使用 PBX 主機的特別功能。

## 撥打/接聽電話

注意：

- 如要變更瞬切時間，請參閱第 28 頁。

### 適用於電話候接或電話候接來電顯示服務的使用者

要使用電話候接或電話候接來電號碼，您必須先向電話服務供應商申請。

此功能允許您在通話時接聽其他來電。若通話時有其他來電，您會聽到電話候接通知音。

若已申請附有來電顯示和電話候接的來電顯示服務，當您聽見電話候接通知音後，使用中的電話機會顯示第 2 位來電者的資訊。

- 1 按下【R/ECO】可接聽第 2 個來電。
- 2 要切換接聽來電，請按下【R/ECO】。

注意：

- 請聯絡您的電話服務供應商，以取得您所在地區的相關詳細資訊和服務範圍。

### 暫時音頻撥號（適用於轉盤/脈衝電話的使用者）

在輸入音頻撥號的存取號碼前，先按下 **[\*]**。

### 子機降低噪音功能

此功能讓您可通過降低來自對方電話的四周噪音，更清晰地聽到通話者的聲音。

- 1 通話時按下 **[☒]**。

- 2 **[↕]**：“噪音 降噪開啓”或“噪音 降噪關閉” → **[OK]**

注意：

- 此功能未必有效，需視乎子機使用時的周邊環境。
- 使用免提聽筒時無法使用此功能。

### 子機均衡器

此功能可使對方的聲音更清晰，更自然，易於理解。

- 1 通話時按下 **[☒]**。
- 2 **[↕]**：“聲音均衡器” → **[OK]**
- 3 **[↕]**：選擇想要的設定。
- 4 按下 **[OK]** 退出。

注意：

- 此功能可能會增加現有的線路雜音，視乎電話線路的情況與品質而定。如果聆聽有困難，請選擇其他設定。
- 使用免提聽筒時無法使用此功能。

### 通話共享

適用於：  
KX-TGD512

進行外線通話時，其他子機也可以加入通話。只可有 2 部子機加入外線通話。

注意：

- 要避免其他使用者加入您的通話，請開啟通話隱密模式（第 28 頁）。



## 轉接電話、會議通話

適用於：  
KX-TGD512

- 1 與外線通話時，按下【**☎**】。
- 2 【**⇅**】：“內線” →【OK】
- 3 【**⇅**】：選擇想要的子機。 →  
【OK】
  - 如果選擇了“語音呼叫”，通話便會從耳機模式切換為免提聽筒模式。
- 4 等候被呼叫的一方接聽。
  - 如果被呼叫的一方沒有接聽，請按下【**↶**】回到外線。
- 5 若要完成轉接：  
按下【**☎**】。  
要建立會議通話：  
【**☎**】 → 【**⇅**】：“電話會議” →  
【OK】
  - 要退出會議通話，按下【**☎**】。
  - 若要保留外線通話：【**☎**】 →  
【**⇅**】：“保留” →【OK】  
若要恢復會議通話：【**☎**】 →  
【**⇅**】：“電話會議” →【OK】
  - 若要取消會議通話：【**☎**】 →  
【**⇅**】：“停止電話會議” →  
【OK】

## 內線對講

適用於：  
KX-TGD512

## 進行內線通話

- 1 【**☎**】 → 【**⇅**】：“內線” →【OK】
- 2 【**⇅**】：選擇想要的子機或“語音呼叫”。 →【OK】
  - 如果選擇了“語音呼叫”，請在嗶聲後對著麥克風說話。您的聲音將可透過所有子機的揚聲器聽到，直到呼叫對象接聽您的來電或您按下【**☎**】為止。  
對方接聽後，免提聽筒模式便會開啟。

注意：

- 如果其他裝置正在使用中，您則無法使用語音呼叫。

## 開啓/關閉自動內線通話

本功能允許子機在被呼叫時自動接聽內線通話，而無需按下【**☎**】。

- 1 【**☎**】#【**2**】【**7**】【**3**】
- 2 【**⇅**】：選擇想要的設定。 →  
【OK】 → 【**☎**】

注意：

- 此功能即使開啟，亦不適用於所有子機呼叫及語音呼叫。

## 鍵盤鎖定

子機可以鎖定，致使無法撥打電話或設定。開啟鍵盤鎖定後您可以接聽來電，但無法使用大部分其他功能。

## 撥打/接聽電話

### 重要事項：

- 在關閉鍵盤鎖定之前將無法撥打緊急號碼。

### 設定鍵盤鎖定模式

- 1 **[☐][#][2][4][6]**
- 2 **[↕]**：選擇想要的設定。 → **[OK]** → **[☐]**

### 開啓/關閉鍵盤鎖定

- 不需要密碼：  
要開啓鍵盤鎖定  
在待機模式中，按住 **[#]** 約 2 秒鐘。  
要關閉鍵盤鎖定  
按住 **[☐]** 約 2 秒鐘。

- 需要密碼：  
要開啓鍵盤鎖定
  - 1 在待機模式中，按住 **[#]** 約 2 秒鐘。
  - 2 輸入鍵盤鎖定密碼。 → **[OK]** 2 次要關閉鍵盤鎖定
  - 1 在待機模式中，按住 **[☐]** 約 2 秒鐘。
  - 2 輸入鍵盤鎖定密碼。 → **[OK]** 2 次

### 注意：

- 鍵盤鎖定開啓時，您可以關閉子機。視乎設定而異，重新開啓子機時，子機狀態可能有所不同：
  - 不需要密碼：鍵盤鎖定關閉。
  - 需要密碼：鍵盤鎖定保持開啓。

- 鍵盤鎖定開啓時，可使用以下按鍵及進行這些操作：
  - **[📵]** 停止鬧鈴。
  - 不需要密碼：通話期間，所有適用功能均可如常使用。通話結束時，子機會重新開啓鍵盤鎖定。
- 鍵盤鎖定模式設定為“需要密碼”時：
  - 通話期間不可使用撥號鍵盤和 **[☐]**。
  - **[↶]**（右功能鍵）不適用於使用連鎖撥號期間（第 23 頁）。

## 使用後備電源操作

電源發生故障時，已充電的子機會暫時提供電源至主機（後備電源操作模式）。這可讓您在電源發生故障時，使用子機撥打與接聽電話。主機不會執行其他功能（第 28 頁）。

### 重要事項：

- 電源發生故障時，如果子機沒有放在主機上，會顯示“主機沒有電源 按 **[☐]**”。按下子機上的 **[☐]** 後，將子機放在主機上以啟動後備電源模式。
- 如果提供電源的子機電池電量為 ，後備電源模式將無法操作。
- 請勿於後備電源模式時，從主機拿起提供電源的子機。

### Ni-MH 電池（隨附的電池）處於後備電源模式時的效能

電池已充足電時，處於後備電源模式的子機的操作時間視乎使用量而定。

- 連續使用處於後備電源模式的子機：最多 2 小時。
- 連續使用非處於後備電源模式的子機：最多 3 小時。
- 處於後備電源模式的備用狀態：最多 3 小時。

### 於電源發生故障時撥打電話

#### ■ 只有 1 部子機登錄時：

- 1 拿起子機，撥出電話號碼。
- 2 在 1 分鐘之內，將子機放在主機上。
  - 等待免提聽筒自動開啟並撥打電話為止。
- 3 當對方接聽電話時，繼續將子機放在主機上，然後以免提聽筒對話。
- 4 結束通話時，按下【】。

#### ■ 有 2 部或以上的子機登錄時：



您應放一部子機到主機上以便供電，並使用另一部子機撥打電話。

#### 注意：

- 電源發生故障時，主機範圍將會受限。請於主機就近使用子機。

### 電源發生故障時接聽電話

#### ■ 只有 1 部子機登錄時：

- 1 主機鈴聲響起時，請繼續將子機放在主機上，然後按下【】或【】。
  - 已開啟免提聽筒。
- 2 結束通話時，按下【】。

#### ■ 有 2 部或以上的子機登錄時：

- 主機鈴聲響起時，請使用沒有為主機提供電源的子機。
- 請勿於後備電源模式時使用或拿起放在主機上的子機。

#### 注意：

- 電源發生故障時，主機範圍將會受限。請於主機就近使用子機。

### 使用封鎖電話鍵

在下列情況下，您可按下【】以切斷當前電話通話，並將電話號碼新增至封鎖電話清單：

- 接收來電時
  - 接聽外線電話時
- 當電話號碼加入封鎖電話清單後，主機以後會封鎖該電話號碼的來電。

- 1 請於上列情況按下【】。
- 2 確定封鎖電話號碼及按下【OK】。
  - 封鎖電話號碼儲存在封鎖電話清單內，顯示屏會出現“已拒接來電”，然後切斷來電。

注意：

- 如來電沒有電話號碼，來電會被封鎖，但不會儲存在封鎖電話名單內。
- 封鎖電話功能不適用於內線電話或候接電話來電。
- 已封鎖的來電會紀錄在來電清單上。

### 儲存不想接聽的來電者

本機可於封鎖電話清單內預先儲存所要的電話，以封鎖來電（僅適用於已訂閱來電顯示功能的使用者）。

- “單一號碼”：可以封鎖清單內特定號碼的來電。
- “特定範圍號碼”：可以封鎖儲存於封鎖來電清單中的電話號碼

字頭，例如免費電話的前綴號碼或特定地區號的號碼。

- “無來電號碼”：封鎖沒有電話號碼的來電。

封鎖電話清單可容納共 250 個單一電話號碼及特定範圍號碼。

封鎖不想接聽的來電者：

若收到來電，電話機不會在辨識來電者時響鈴。





若電話號碼與封鎖來電清單的項目相符，電話機將不會向來電者發出任何通知音，並中斷來電。

### 儲存一個電話號碼





重要事項：

- 您必須在封鎖來電清單儲存電話號碼時加上區域號碼。

從來電者清單中新增封鎖電話號碼

- 1 【】
- 2 【】：選擇要封鎖的項目。
- 3 【】 → 【】：“是” → 【OK】 → 【】

手動新增封鎖電話號碼

- 1 【】
- 2 【】：“單一號碼” → 【OK】
- 3 【】 → 【】：“新增” → 【OK】
- 4 輸入電話號碼（最多 24 位數）。 → 【OK】 → 【】

儲存特定範圍號碼

- 1 【】
- 2 【】：“特定範圍號碼” → 【OK】

- 3 **[☒]** → **[↕]**: “新增” → **[OK]**
- 4 輸入想要的號碼（2 至 8 位數）。 → **[OK]** → **[☑]**

### 封鎖沒有電話號碼的來電

您可以封鎖沒有提供電話號碼的來電，例如私人來電。

- 1 **[☒]**
- 2 **[↕]**: “無來電號碼” → **[OK]**
- 3 **[↕]**: 選擇想要的設定。 → **[OK]** → **[☑]**

### 檢視/編輯/刪除封鎖來電號碼

- 1 **[☒]**
- 2 **[↕]**: “單一號碼” 或 “特定範圍號碼” → **[OK]**
- 3 **[↕]**: 選擇想要的電話號碼。
- 4 要編輯號碼：  
**[☑]** → 編輯號碼。 → **[OK]** → **[☑]**  
要刪除號碼：  
**[X]** → **[↕]**: “是” → **[OK]** → **[☑]**

## 電話簿

您可以新增 150 個姓名（最多 16 個字元）及電話號碼（最多 24 位數）至電話簿中。

### 添加電話簿項目

- 1 **[☐]** → **[☑]**
- 2 **[↕]**: “新增項目” → **[OK]**
- 3 輸入對方名稱。→ **[OK]**
  - 您可以按下 **[R/ECO]**（第 37 頁），以變更字元輸入模式。
- 4 輸入對方的電話號碼。→ **[OK]**
- 5 **[↕]**: 選擇想要的類別。→ **[OK]** 2 次 → **[☎]**

將重撥清單中的號碼儲存到電話簿中

- 1 **[●]**
- 2 **[↕]**: 選擇想要的電話號碼。→ **[☑]**
- 3 要儲存名稱，第 22 頁“編輯項目”的步驟 3 請繼續執行。

將來電者資訊儲存到電話簿中

- 1 **[→]**
- 2 **[↕]**: 選擇想要的電話號碼。→ **[☑]**
- 3 **[↕]**: “儲存 電話簿” → **[OK]**
- 4 要儲存名稱，第 22 頁“編輯項目”的步驟 3 請繼續執行。

## 類別

您可以將電話簿條目指定至每項搜尋的類別。您可以為每個類別指定響鈴音，以便識別來電（需要來電顯示）。

### 更改類別名稱/設定類別響鈴音

- 1 **[☐]** → **[☑]**
- 2 **[↕]**: “組別” → **[OK]**
- 3 **[↕]**: 選擇想要的類別。→ **[OK]**
- 4 更改類別名稱  
**[↕]**: “組別名稱” → **[OK]** → 編輯名稱。→ **[OK]**  
設定類別響鈴音  
**[↕]**: 選擇目前已設定的響鈴音類別。→ **[OK]** → **[↕]**: 選擇想要的響鈴音。→ **[OK]**
- 5 **[☎]**

### 搜尋和撥打電話簿項目

- 1 **[☐]**
- 2 **[↕]**: 選擇想要的電話號碼。
- 3 **[☎]**

### 編輯項目

- 1 尋找想要的項目（第 22 頁）。→ **[☑]**
- 2 **[↕]**: “編輯” → **[OK]**
- 3 若有需要，可編輯姓名。→ **[OK]**
- 4 若有需要，可編輯電話號碼。→ **[OK]**

- 5 **[↕]**：選擇想要的類別（第 22 頁）。→ **[OK]** 2 次 → **[☎]**

### 刪除單一項目

- 1 尋找想要的項目（第 22 頁）。
- 2 **[☐]** → **[↕]**：“刪除” → **[OK]**
- 3 **[↕]**：“是” → **[OK]** → **[☎]**

### 連鎖撥號

本功能可讓您在通話時，還能撥打電話簿中的電話號碼。本功能可用於撥打儲存在電話簿中的電話卡號碼或銀行帳號的 PIN 碼，而不必手動輸入。

- 1 與外線通話時，按下 **[☐]**。
- 2 **[↕]**：選擇想要的電話號碼。
- 3 按下 **[↶]**（右功能鍵）以撥打號碼。

注意：

- 將電話卡存取號碼及 PIN 碼儲存為一個電話簿項目時，若有需要，請按 **[▲]**（暫停），在號碼及 PIN 碼之後插入暫停（第 15 頁）。
- 若使用轉盤/脈衝服務，在步驟 1 中按下 **[☐]** 之前，您需要先按下 **[✕]**，將撥號模式暫時變更為音頻。新增項目至電話簿時，建議您在想進行連鎖撥號（第 22 頁）的號碼開頭加入 **[✕]**。

### 快速撥號

您可以為子機上的撥號鍵（**[1]** 至 **[9]**）各指定 1 個電話號碼。

### 新增電話號碼到快速撥號鍵

■ 輸入電話號碼：

- 1 按住想要的快速撥號鍵（**[1]** 至 **[9]**）。→ **[☎]**
- 2 **[↕]**：“手動調整” → **[OK]**
- 3 輸入對方名稱。→ **[OK]**
- 4 輸入對方的電話號碼。→ **[OK]** 2 次 → **[☎]**

■ 從電話簿撥號：

- 1 按住想要的快速撥號鍵（**[1]** 至 **[9]**）。→ **[☎]**
- 2 **[↕]**：“電話簿” → **[OK]**
- 3 **[↕]**：選擇想要的項目。→ **[OK]** → **[☎]**

注意：

- 已加至快速撥號鍵的電話簿項目若加以編輯，修改的項目將不會轉至快速撥號鍵。

### 編輯項目

- 1 按住想要的快速撥號鍵（**[1]** 至 **[9]**）。→ **[☐]**
- 2 **[↕]**：“編輯” → **[OK]**
- 3 若有需要，可編輯姓名。→ **[OK]**
- 4 若有需要，可編輯電話號碼。→ **[OK]** 2 次 → **[☎]**

### 刪除單一項目

- 1 按住想要的快速撥號鍵（**[1]** 至 **[9]**）。→ **[☐]**
- 2 **[↕]**：“刪除” → **[OK]**
- 3 **[↕]**：“是” → **[OK]** → **[☎]**

## 電話簿

---

### 撥打電話

按住想要的快速撥號鍵（**1** 至 **9**）◦ → **【↶】**



## 選單清單

捲動查看顯示選單：【】 → 按下【】或【】以選擇所要的主選單。→ 【OK】

或

使用直接指令代碼：【】 → 輸入所要的代碼。

例如：按下【】#101。

● 要結束操作，按下【】。

## 顯示樹狀選單和直接指令代碼表

主選單：⓪ “時間設定”

子選單 1	子選單 2	設定<預設>	代碼	頁數
設定日期/時間	-	-	#101	13
備忘鬧鈴	鬧鈴 1-3	<關閉> 一次 每日 每星期	#720	30
時間調整方式*1	-	來電自動調整 <手動調整>	#226	-

主選單：➔) “來電顯示清單”

操作	代碼	頁數
檢視來電者清單。	#213	36

主選單：☎) “內線” \*2

操作	代碼	頁數
呼叫想要的子機。	#274	-

編程

主選單：🔧 “初始設定”

子選單 1	子選單 2	設定<預設>	代碼	頁數
鈴聲設定	鈴聲音量	關閉-6 <6>	#160	-
	鈴聲*3	<鈴聲 1>	#161	-
	請勿干擾模式 - 開啓/關閉	開啓 <關閉>	#238	30
	請勿干擾模式 - 開始/結束時間	<23:00/06:00>	#237	30
	請勿干擾模式 - 延遲響鈴	30 秒 <60 秒> 90 秒 120 秒 不響鈴	#239	31
	請勿干擾模式 - 選擇組別	組別 1-9	#241	31
	第一聲響鈴*4	<開啓> 關閉	#173	-
時間設定	設定日期/時間	-	#101	13
	備忘鬧鈴 - 鬧鈴 1-3	<關閉> 一次 每日 每星期	#720	30
	時間調整方式*1	來電自動調整 <手動調整>	#226	-
來電號碼	-	開啓 <關閉>	#162	36
低電量提示	-	關閉 <每小時> 每三小時 每六小時	#176	14

子選單 1	子選單 2	設定<預設>	代碼	頁數
拒接滋擾來電	單一號碼	-	#217	20
	特定範圍號碼	-		20
	無來電號碼	開啓 <關閉>	#240	21
快速撥號	-	-	#261	23
省電模式*5	-	<關閉> 省電	#725	13
安全性*5	-	<正常> 強化	#729	33
顯示屏設定	屏幕及鍵盤背光燈	<開啓> 關閉	#276	-
	對比度 (顯示屏對比度)	等級 1 - 4 <2>	#145	-
	子機名稱	-	#104	33
	顯示子機名稱	開啓 <關閉>	#105	33
自動內線*2	-	開啓 <關閉>	#273	-
按鍵音	-	<開啓> 關閉	#165	-
鍵盤鎖模式	-	需要密碼 <不需要密碼>	#246	18
限制撥號	-	-	#256	33
自動接聽	-	開啓 <關閉>	#200	15

編程

子選單 1	子選單 2	設定<預設>	代碼	頁數
線路設定	撥號模式	<音頻> 脈衝	#120	14
	瞬切	80 毫秒 90 毫秒 100 毫秒 110 毫秒 160 毫秒 200 毫秒 250 毫秒 300 毫秒 <400 毫秒> 600 毫秒 700 毫秒 900 毫秒	#121	15
通話隱密模式*6	-	開啓 <關閉>	#194	-
主機PIN碼	-	<0000>	#132	34
增益器模式	-	開啓 <關閉>	#138	35
登記	登記子機	-	#130	34
	取消登記*7	-	#131	34
選擇主機	-	<自動>	#137	34
取消主機登記*7	-	-	#139	34
子機後備供電	-	<自動> 關閉	#152	18
語言	顯示屏	<中文>	#110	13

主選單：☺ “嬰兒監察”

子選單 1	子選單 2	設定<預設>	代碼	頁數
開啓/關閉	-	開啓 <關閉>	#268	31

子選單 1	子選單 2	設定<預設>	代碼	頁數
敏感度	-	低 <中> 高	#269	32

## 主選單：♪ “鈴聲設定”

子選單 1	子選單 2	設定<預設>	代碼	頁數
鈴聲音量	-	關閉-6 <6>	#160	-
鈴聲*3	-	<鈴聲 1>	#161	-
請勿干擾模式	開啓/關閉	開啓 <關閉>	#238	30
	開始/結束時間	<23:00/06:00>	#237	30
	延遲響鈴	30 秒 <60 秒> 90 秒 120 秒 不響鈴	#239	31
	選擇組別	組別 1-9	#241	31
第一聲響鈴*4	-	<開啓> 關閉	#173	-

- \*1 每次接收包含日期和時間的來電者資訊時，本功能會自動調整電話機的日期和時間。  
要開啟此功能，請選擇“來電自動調整”。要關閉此功能，請選擇“手動調整”。（僅限於已申請來電顯示服務的用戶）  
若要使用此功能，請先設定日期和時間（第 13 頁）。
- \*2 KX-TGD512
- \*3 本產品所使用的預設旋律（“鈴聲 3” - “鈴聲 40”）經過 © 2012 - 2017 Copyrights Vision Inc. 授權
- \*4 如果你不希望響鈴在未收到來電者資訊前響起，請將此功能設定為“關閉”。（僅限於已申請來電顯示服務的用戶）  
如果子機預設為響起 2 次或以上的響鈴，您只可移除第一聲響鈴。此功能視乎您的電話服務供應商而定。
- \*5 當增益器模式設置為“開啓”時，這個選單不會顯示。
- \*6 要避免其他使用者加入您與外線來電者的通話，請開啟此功能。

\*7 捲動顯示選單時沒有顯示此選單。選單只適用於直接指令代碼。

## 鬧鈴

根據設定時間，鬧鈴會持續響起 1 分鐘，並每隔 5 分鐘重複響起 5 次（重響功能）。鬧鈴也可顯示文字備忘錄。每部子機總共可以編程 3 個不同的鬧鈴。您可以從 3 種不同的鬧鈴選項中（一次、每日或每星期），為每個鬧鈴設定其中一項。

- 1 **[☰]#[7]2[0]**
- 2 **[↕]**：選擇想要的鬧鐘。→  
**[OK]**
- 3 **[↕]**：選擇想要的鬧鈴選項。→  
**[OK]**
- 4 根據您在步驟 3 的選項繼續操作。
  - 一次：  
輸入想要的月份和日期。→  
**[OK]**
  - 每星期：  
**[↕]**：選擇一星期想要的日子，然後按下 **[✓]**。→ **[OK]**
- 5 設定想要的時間。→ **[OK]**
- 6 輸入文字備忘錄（最多 10 個字元）。→ **[OK]**
- 7 **[↕]**：選擇想要的響鈴音。→  
**[OK]**
- 8 **[↕]**：選擇想要的重響設定。→  
**[OK]**
- 9 **[OK]** → **[🔔]**

注意：

- 任意按下撥號鍵或 **[🔔]**，停止鈴聲但保持啟動重響功能。
- 要在重響功能啟動時撥打外線電話，請先關閉重響功能。

## 勿擾模式

勿擾模式能讓您選擇一段時間，在該段時間內子機在收到外線電話時不會發出響鈴。此功能適合當您不想被打擾（如睡眠期間）時使用。可以為每部電話機設定勿擾模式。使用電話簿的類別功能

（第 22 頁），您也可以選擇某些類別，讓其來電能夠越過勿擾模式，令子機發出響鈴（僅限使用來電顯示的使用者）。

重要事項：

- 如果您已設定鬧鈴，即使已啟動勿擾模式，鬧鐘仍會響起。

開啓/關閉勿擾模式

- 1 **[☰]#[2]3[8]**
- 2 **[↕]**：選擇想要的設定。→  
**[OK]**
- 3 請跟隨圖上的指示完成操作。

變更啟動和結束時間

- 1 **[☰]#[2]3[7]**
- 2 請跟隨圖上的指示完成操作。

### 設定響鈴延遲

本設定可讓子機在勿擾模式中發出響鈴，如果來電者能等候較長時間的話。在選定的時間過去後，子機會發出響鈴。如果您選擇“不響鈴”，子機不會在勿擾模式發出響鈴。

- 1 **[☒]#[2][3][9]**
- 2 **[↕]**：選擇想要的設定。→  
**[OK]** → **[☒]**

### 選擇越過勿擾模式的類別

- 1 **[☒]#[2][4][1]**
- 2 **[↕]**：選擇想要的類別。→**[✓]**
  - “✓” 會顯示於選定的類別號碼旁邊。
  - 要取消選定的類別：  
**[↕]**：選擇類別。→ 再次按下 **[✓]**。“✓” 即會消失。
- 3 **[OK]** → **[☒]**

## 嬰兒監視器

此功能可讓您收聽另一部子機所在的房間內的聲音，讓您可輕易監控屋內或某地方的不同區域。被監控的子機（例如放在嬰兒房間中）偵測到聲音時，將自動呼叫監控子機或已儲存的電話號碼。

### 重要事項：

- 使用此功能前，我們建議您先測試功能並按需要調整嬰兒監視器的敏感度，特別是若您打算從外面監視。
- 這個功能不應該作為替代醫療或監護人的監察和照顧活動。監護

人有責任留在嬰兒附近，確保能即時處理任何情況。

### 注意：

- 在監視模式期間，電池耗用量會比平時多。我們建議把監視的子機放到主機上。
- 當子機受到監視時，將不會發出聲響。

## 設置嬰兒監視器

使用被監控的子機（例如放在嬰兒房間中的子機）執行設定操作。

### 用子機進行監控

內部嬰兒監控功能適用於位於相同無線電區之子機。

- 1 **[☒]#[2][6][8]**
- 2 **[↕]**：“開啓” → **[OK]**
- 3 **[↕]**：選擇想要用於監控的子機號碼。→ **[OK]**
  - 將會顯示“嬰兒監察”。
  - 顯示已登記的子機名稱/號碼。

### 注意：

- 此功能開啟時，另一部子機可撥打內線通話聽到監控的子機。

### 從外線監視

如果您啟動此功能，當子機偵測到任何聲音，主機便會致電一個預設的電話號碼。當您接聽電話後，您就可以於放置子機的地方聽到。

### ■ 從電話簿撥號：

- 1 **[☒]#[2][6][8]**
- 2 **[↕]**：“開啓” → **[OK]**

## 編程

- 3 【↕】：選擇“外線”從外線監視。→【☞】
- 4 【↕】：“電話簿”→【OK】
- 5 【↕】：選擇電話簿項目。→【OK】
  - 將會顯示“嬰兒監察”。

### 注意：

- 已設置為監視功能的電話簿項目若加以編輯，修改的項目將不會轉至監視器。

### ■ 輸入電話號碼：

- 1 【☐】#【2】【6】【8】
- 2 【↕】：“開啓”→【OK】
- 3 【↕】：選擇“外線”從外線監視。→【☞】
- 4 【↕】：“手動調整”→【OK】
- 5 輸入想要的名稱。→【OK】
- 6 輸入想要的號碼。→【OK】2次
  - 將會顯示“嬰兒監察”。

### 注意：

- 顯示已登記的名稱/號碼。

## 關閉嬰兒監視器

當嬰兒監視器的設置為“開啓”時，負責監視的子機便不能使用。

- 1 按下負責監視的子機上的【☐】。
- 2 【↕】：“開啓/關閉”→【OK】
- 3 【↕】：“關閉”→【OK】→【☎】

## 編輯外線監視號碼

- 1 按下負責監視的子機上的【☐】。
- 2 【↕】：“開啓/關閉”→【OK】
- 3 【↕】：“開啓”→【OK】

- 4 【↕】：選擇外線。
- 5 【☐】→【↕】：“編輯”→【OK】
- 6 若有需要，可編輯姓名。→【OK】
- 7 若有需要，可編輯電話號碼。→【OK】2次

## 刪除外線監視號碼

- 1 按下負責監視的子機上的【☐】。
- 2 【↕】：“開啓/關閉”→【OK】
- 3 【↕】：“開啓”→【OK】
- 4 【↕】：選擇外線。
- 5 【☐】→【↕】：“刪除”→【OK】
- 6 【↕】：“是”→【OK】→【☎】

## 嬰兒監視器敏感度

您可以調整嬰兒監視器的敏感度。調高或降低敏感度，以調整啟動嬰兒監視器功能所需的聲音等級。

- 這個功能在監視器來電時不能進行設置。

- 1 按下負責監視的子機上的【☐】。
- 2 【↕】：“敏感度”→【OK】
- 3 【↕】：選擇想要的設定。→【OK】→【☎】

## 回應嬰兒監視器

### ■ 用子機進行監控時：

按下【↶】以接聽來電。

如果您想回應負責監控的子機，請按下【☒】。

- 自動對講功能設定為“開啓”（第17頁）時，監控的子機將自動接聽來電。



**注意：**

- 與被監控的子機通話時若有外線來電，通知音效將響起。  
要接聽電話，按下【☎】，然後按下【↵】。

**■ 從外線監控時：**

- 接聽來電。
- 如果您想回應負責監察的電話，請按下【#】**1**使用音頻撥號。您可以按下【#】**0**關閉嬰兒監視器。

**注意：**

- 主機會在 2 分鐘後截斷來電。

## 其他程式

### 更改子機名稱

- 1 【☎】**#104**
- 2 輸入想要的名稱。→【OK】→【☎】

### 顯示子機名稱

- 1 【☎】**#105**
- 2 【↕】：選擇想要的設定。→【OK】→【☎】

### 限制撥號

您可以限制選定的子機無法撥打特定的號碼。您最多可以指定 6 個限制號碼，並選擇受限制的子機。在此儲存區域號碼會讓子機無法撥打此區域號碼內的任何電話號碼。

- 1 【☎】**#256**

- 2 輸入主機 PIN 碼（預設值：“0000”）。
  - 如果您忘記您的 PIN 碼，請洽詢經授權的服務中心。
- 3 【↕】：選擇要限制的子機。→【✓】
  - 要取消所選的子機，請再按一次【✓】。“✓”即會消失。
- 4 【OK】
- 5 【↕】：選擇記憶體位置。→【OK】
- 6 輸入要限制的電話號碼或區域號碼（最多 8 位數）。→【OK】→【☎】

### 來電的進階安全選項

您可以設定來電安全至“強化”，以增加通話的安全性。選擇“強化”後，會顯示 。預設設定為“正常”。

- 1 【☎】**#729**
- 2 【↕】：選擇想要的設定。→【OK】
- 3 【☎】

**注意：**

- 如果您將增益器模式設定至“開啓”（第 35 頁）：
  - 安全選項設置至“正常”， 會顯示出來。
  - “安全性”不會顯示於顯示幕選單上（第 27 頁）。
- 啟動進階安全選項功能後，在對話中收音可能會出現不穩定的情況。

## 編程

### 更改主機 PIN 碼

#### 重要事項：

- 如果您更改 PIN 碼（個人認證號碼），請記下您的新 PIN 碼。本電話機不會顯示您所設定的 PIN 碼。如果您忘記您的 PIN 碼，請洽詢經授權的服務中心。

- 1 **[☐]#132**
- 2 輸入目前的 4 位數主機 PIN 碼（預設值：“0000”）。
- 3 輸入新的 4 位數主機 PIN 碼。  
→ **[OK]**
- 4 **[↕]**: “是” → **[OK]** → **[📞]**

### 登記電話機

#### 操作擴充的電話機

##### 擴充主機

子機最多可以登記到 4 台主機，讓您可以加裝擴充主機，擴大使用子機的通話範圍。在主機上選擇“自動”時（第 34 頁），如果子機移動超出其主機的通話範圍，則子機會尋找另一台主機以撥打或接聽電話。主機及與其通訊的子機稱為一個“無線基地台”。

##### 注意：

- 當子機從一個無線基地台移到另一個時，通話會中斷。

##### 將子機登記到主機

若因某些原因而尚未將子機登記至主機，請重新登記子機。

- 1 子機：  
**[☐]#130**
- 2 **[↕]**：選擇主機號碼。→ **[OK]**
  - 這個號碼僅由子機作為參考用。
- 3 主機：  
按住 **[📞]** 約 5 秒鐘。
- 4 子機：  
**[OK]** → 等到顯示“主機 PIN 碼”。→ 輸入主機 PIN 碼（預設值：“0000”）。→ **[OK]**
  - 如果您忘記您的 PIN 碼，請洽詢經授權的服務中心。

#### 選擇主機

選擇“自動”時，子機會自動使用任何已登記的可用主機。選擇特定的主機後，子機只能使用選定的主機撥打與接聽電話。

- 1 **[☐]#137**
- 2 **[↕]**：選擇想要的主機號碼，或“自動”。→ **[OK]**

#### 重要事項：

- 當查看通訊錄、聯絡人清單等資料時，只會顯示存於現正與子機連接的主機的資料。

#### 取消登記子機

- 1 **[☐]#131**
  - 顯示登記至主機的所有子機。
- 2 **[↕]**：選擇您要取消的子機。→ **[OK]**
- 3 **[↕]**: “是” → **[OK]** → **[📞]**

#### 取消主機

- 1 **[☐]#139**

2 **[↕]**：選擇您要取消的主機。  
→**[OK]**

3 **[↕]**：“是” → **[OK]** → **[🔒]**

### 增大主機的範圍

您可以使用 DECT 增益器增大主機的訊號範圍。請僅使用如第 4 頁所示的 Panasonic DECT 增益器。詳細資訊請與您的 Panasonic 供應商聯絡。

#### 重要事項：

- 將增益器登記到主機前，必須開啟增益器模式。
- 如您想將2個或更多的增益器登記到主機，請聯絡經授權的服務中心。

### 設定增益器模式

1 **[☎]#138**

2 **[↕]**：選擇想要的設定。 →  
**[OK]** → **[🔒]**

### 將 DECT 增益器 (KX-A405/ KX-A406) 登記到主機

#### 注意：

- 請使用未登記至另一部子機的增益器。如果增益器已經登記至另一部子機，請先取消登記，可參閱 DECT 增益器的安裝指南。

- 1 主機：  
按住 **[📶]** 約 5 秒鐘。
- 2 DECT 增益器：  
連接交流電源變壓器，然後等待 **ⓘ** 指示燈和 **▼** 指示燈亮起綠色。

3 主機：  
要結束登記模式，按下 **[📶]**。

## 使用來電顯示服務

### 重要事項：

- 本電話機符合來電顯示規格。使用來電顯示功能之前，您必須先申請來電顯示服務。詳情請與您的電話服務供應商聯絡。

### 來電顯示功能

接到外線電話時，會顯示來電者的資訊。

最近 50 位來電者的來電資訊會登入來電者記錄中，由最近至最早來電依序儲存。

- 若電話機無法接收來電者資訊，會顯示以下訊息：
  - “無來電號碼”：此來電者所在的地區未提供來電顯示服務。
  - “來電號碼隱藏”：此來電者要求不傳送來電者資訊。
- 若將電話機連接至 PBX 系統，可能無法正常接收來電者資訊。請聯絡您的 PBX 供應商。

### 來電報號

此功能可播出來電者的電話號碼，從而讓您知道來電者是誰。

要使用此功能，您必須：

- 向您的電話服務供應商申請來電顯示服務。
  - 開啟此功能（頁第 26 頁）。
- 當接收到來電者資訊，子機會於每次響鈴後播出自電話服務供應商得到的來電者電話號碼。

注意：

- 來電報號功能所採用的語言為英文。

## 來電者清單

### 查看來電者記錄及回撥

- 1 **[→]**
- 2 按下 **[▼]** 從最近的通話開始搜尋，或按下 **[▲]** 從最早通話開始搜尋。
- 3 要回撥，按下 **[↶]**。

### 編輯來電者的電話號碼

- 1 **[→]**
- 2 **[↕]**：選擇想要的電話號碼。→ **[☐]**
- 3 **[↕]**：“編輯後撥號” → **[OK]**
- 4 編輯號碼。
- 5 **[↶]**

### 刪除所選的來電者資訊

- 1 **[→]**
- 2 **[↕]**：選擇想要的電話號碼。
- 3 **[X]** → **[↕]**：“是” → **[OK]** → **[☐]**

## 語音信箱服務

語音信箱是您的電話服務供應商所提供的接聽服務。你無法接聽電話或電話繁忙時，此服務也可以記錄來電。訊息會記錄在電話公司的系統。有新訊息時，如果有訊息指示服務可供使用，子機便會顯示 。有關使用此服務的詳情，請與您的電話服務供應商聯絡。

### 重要事項：

- 若您聽取新訊息後， 仍留在顯示幕上，請按住 **[END]** 2 秒鐘以關閉。

## 字元輸入

撥號鍵用於輸入字元與數字。每一個撥號鍵都有多個指定的字元。可輸入的字元視字元輸入模式而定（第 37 頁）。

- 按下 **[←]** 或 **[→]** 左右移動游標。
- 按下撥號鍵以輸入字元與數字。
- 按下 **[C]** 可刪除游標反白的字元或數字。按住 **[C]** 可刪除所有字元或數字。
- 按下 **[A/a]** 切換大小寫。
- 要輸入相同撥號鍵上的其他字元，按下 **[→]** 將游標移動到下一個空格，然後按下適當的撥號鍵。
- 輸入字元後，如果未在 2 秒內按下任何撥號鍵，字元便會固定，並且游標會移至下一格。

### 字元輸入模式

當顯示幕顯示輸入字元畫面時：

**[R/ECO]** → **[↕]**：選擇字元輸入模式。→ **[OK]**

注意：

-  在下表中代表一個空格。

字母字元表 (ABC)

0	1	2	3	4	5	6	7	8	9	#
 0	& ' ( ) * , - . / 1	A B C 2	D E F 3	G H I 4	J K L 5	M N O 6	P Q R S 7	T U V 8	W X Y Z 9	#
		a b c 2	d e f 3	g h i 4	j k l 5	m n o 6	p q r s 7	t u v 8	w x y z 9	

實用資訊

數字輸入表 (0-9)

0	1	2	3	4	5	6	7	8	9	#
0	1	2	3	4	5	6	7	8	9	#

希臘語字元表 (ΑΒΓ)

0	1	2	3	4	5	6	7	8	9	#
└ 0	& ' ( ) *, - . / 1	Α Β Γ 2	Δ Ε Ζ 3	Η Θ Ι 4	Κ Λ Μ 5	Ν Ξ Ο 6	Π Ρ Σ 7	Τ Υ Φ 8	Χ Ψ Ω 9	#

延伸 1 字元表 (ΑΑΑ)

0	1	2	3	4	5	6	7	8	9	#
└ 0	& ' ( ) *, - . / 1	A A A A A A A A B C Ç 2	D E È É Ê Ë É Ê F 3 Ç 2	G Ğ H I Î Ï I Î Ï 4	J K L 5	M N Ñ O Ö Ó Ö Ó 6 ø 6	P Q R S Ş ß 7	T U Û Ú Ü Û Ü V 8	W X Y W X Y Z 9	#
		a à á â ä å ä æ b c ç 2	d è è é ê ë é ê f 3 ç 2	g ğ ħ i î ï i î ï 4	j k l 5	m n ñ o ö ó ö ó 6 ø 6	p q r s ş ş ß 7	t u ù ú ü û ü v 8	w x y w x y z 9	

- 以下可用於大小寫： ø W ŷ

延伸 2 字元表 (śśś)

0	1	2	3	4	5	6	7	8	9	#
└ 0	& ' ( ) *, - . / 1	A Á Ä A B C C Ç 2	D Ď E É Ě ě F 3	G H I í 4	J K L ł Ł Ł 5	M N Ń Ń Ó Ó Ö Ö 6	P Q R Ŕ Ŗ Ŗ Ś Ś 7	T Ť U Ú Ů Ů ú v 8	W X Y ÿ Ÿ Z Ž Ž Ž 9	#
		a á ä A b c C ç 2	d ě e é ě ě é ě f 3	g h i í 4	j k l ł Ł Ł 5	m n Ń Ń ó ó ö ö 6	p q r Ŕ Ŗ Ŗ ś ś 7	t ť u ú ů ů ú v 8	w x y ÿ ý z Ž ž ž 9	

- 以下可用於大小寫：

A Ć Č Ę Ł Ł Ł Ń Ŕ Ś Ŗ Ś ŷ Ÿ Ž Ž Ž

## 西里爾字元表 (АБВ)

0	1	2	3	4	5	6	7	8	9	#
_ 0 Г	& ' ( )	А Б В	Д Е Ж	И Й К	М Н О	Р С Т	Ф Х Ц	Ш Щ	Ъ Э Ю	#
Є І І	* , - .	Г	З	Л	П	У	Ч	Ъ Ы	Я	
ÿ	/ 1	2	3	4	5	6	7	8	9	

## 錯誤訊息

顯示幕訊息	原因/解決方法
主機沒有電源 或 子機與主機未連接 請重新插上交流 電源變壓器 或 未連接主機	<ul style="list-style-type: none"> <li>● 請確保主機的交流電源變壓器正確連接至主機及電源引出口。</li> <li>● 子機與主機無法通訊。往主機移近一點，然後再試一次。</li> <li>● 拔出主機的交流電源變壓器重設電話機。重新接上變壓器，然後再試一次。</li> <li>● 可能已取消子機登記。重新登記子機（第 34 頁）。</li> <li>● 電源發生故障時顯示“未連接主機”，請將子機放在主機上以供電至主機。</li> </ul>
請檢查電話線 是否已插上	<ul style="list-style-type: none"> <li>● 隨附的電話線未連接或未正確連接。請檢查線路連接（第 9 頁）。</li> </ul>
記憶已滿	<ul style="list-style-type: none"> <li>● 電話簿記憶體已滿。刪除不要的項目（第 23 頁）。</li> <li>● 封鎖來電清單的記憶體已滿。刪除不要的項目（第 21 頁）。</li> <li>● 子機已經登記到最多的主機數（4）。請取消子機未使用的主機登記（第 34 頁）。</li> </ul>
使用可充電電池	<ul style="list-style-type: none"> <li>● 裝入鹼性或鎳等錯誤類型的電池。請僅使用第 4、6 頁所示的鎳氫 (Ni-MH) 充電電池。</li> </ul>

## 疑難排解

如果依照本節說明後還有問題，請拔下主機的交流電源變壓器並關閉子機，然後重新連接主機的交流電源變壓器並開啟子機。

### 一般性使用

問題	原因/解決方法
安裝已充電的電池之後，子機仍不能開啟。	<ul style="list-style-type: none"><li>● 將子機放在主機或充電器上，以開啟子機。</li></ul>
無法使用電話機。	<ul style="list-style-type: none"><li>● 請確保電池安裝正確（第 9 頁）。</li><li>● 請充滿電池（第 10 頁）。</li><li>● 請檢查線路連接（第 9 頁）。</li><li>● 拔出主機的交流電源變壓器以重設電話機，然後關閉子機電源。重新接上變壓器，開啟子機電源，然後再試一次。</li><li>● 子機尚未登記到主機。請登記子機（34）。</li></ul>
子機顯示幕空白。	<ul style="list-style-type: none"><li>● 子機未開啟。請開啟子機電源（第 13 頁）。</li></ul>
無法聽到撥號音。	<ul style="list-style-type: none"><li>● 請確定您是使用隨附的電話線。舊式電話線的接線配置可能不同。</li><li>● 主機的交流電源變壓器或電話線未連接。請檢查線路連接。</li></ul>
無法使用內線對講功能。	<ul style="list-style-type: none"><li>● 此功能是子機之間所共有。雖然子機顯示“內線”或“自動內線”，但這些功能並不適用於單一子機型號。</li></ul>
電話機的時間改變了。	<ul style="list-style-type: none"><li>● 若來電號碼的時間資訊不正確，便會改變時間。請將時間調整設定為“手動調整”（關閉）（第 26 頁）。</li></ul>



## 選單清單

問題	原因/解決方法
不能啟動省電模式。	<ul style="list-style-type: none"> <li>● 增益器模式設定為“開啓”時不能設定省電模式。如有需要，請將增益器模式設定為“關閉”（第 35 頁）。</li> </ul>
忘記鍵盤鎖定密碼。	<ul style="list-style-type: none"> <li>● 如果您忘記您的密碼，請洽詢經授權的服務中心。</li> </ul>

## 電池充電

問題	原因/解決方法
電池已充足電，但 –  仍然閃爍或 – 操作時間好像變短。	<ul style="list-style-type: none"> <li>● 請用乾布清潔電池兩極（⊕、⊖）及充電接點，然後再次充電。</li> <li>● 請更換電池（第 9 頁）。</li> </ul>

## 撥打電話/接聽電話，內線對講

問題	原因/解決方法
顯示幕顯示  。	<ul style="list-style-type: none"> <li>● 子機距離主機太遠。請移近一點。</li> <li>● 未正確連接主機的交流電源變壓器。將交流電源變壓器重新連接至主機。</li> <li>● 子機未登記到主機。請登記子機（第 34 頁）。</li> <li>● 啟動省電模式會縮減主機在待機模式中的通訊範圍。如有需要，請關閉省電模式（第 13 頁）。</li> </ul>
聽到雜訊干擾，聲音斷斷續續。	<ul style="list-style-type: none"> <li>● 您正在電氣干擾嚴重的區域內使用子機或主機。請在遠離干擾源的位置重新放置主機及使用子機。</li> <li>● 將子機靠近主機。</li> <li>● 如果您使用寬頻（DSL/ADSL）服務，建議您在主機和電話線插口之間，接上寬頻（DSL/ADSL）濾波器。詳情請與您的寬頻（DSL/ADSL）供應商聯絡。</li> </ul>
聲音品質好像變差。	<ul style="list-style-type: none"> <li>● 您已登記非建議使用的子機。只有登記所提供的子機方可獲取最清晰的音質。</li> </ul>

## 實用資訊

問題	原因/解決方法
子機不響鈴。	<ul style="list-style-type: none"><li>● 響鈴音量關閉。調整響鈴音量（第 15 頁、26）。</li><li>● 已開啟勿擾模式。請將其關閉（第 30 頁）。</li><li>● 如子機已在多部主機上登記，在下列情況下，該子機可能無法撥打電話或接收來電，或無法與主機通訊。<ul style="list-style-type: none"><li>– 主機的選擇設定為“自動”（第 28 頁）。如遇此情況，將子機放在主機附近，然後按下【R/ECO】，並選擇“省電”或“省電關閉”。於每部主機重複此步驟。</li></ul></li></ul>
無法撥打電話。	<ul style="list-style-type: none"><li>● 可能未正確設定撥號模式。更改設定（第 14 頁）。</li><li>● 您撥打的是限制撥號號碼（第 33 頁）。</li><li>● 鍵盤鎖定功能開啟。請將其關閉（第 18 頁）。</li></ul>

## 來電顯示/來電號碼

問題	原因/解決方法
來電者資訊未顯示。	<ul style="list-style-type: none"><li>● 您必須申請來電顯示服務。詳情請與您的電話服務供應商聯絡。</li><li>● 若電話機連接其他電話設備，請將電話機取下，然後將電話機直接連接在牆壁上的接口。</li><li>● 如果您使用寬頻（DSL/ADSL）服務，建議您在主機和電話線插口之間，接上寬頻（DSL/ADSL）濾波器。詳情請與您的寬頻（DSL/ADSL）供應商聯絡。</li></ul>
非即時顯示或通報來電者資訊。	<ul style="list-style-type: none"><li>● 視乎電話服務供應商而定，電話機可能在第 2 聲響鈴後才顯示或通報來電者資訊。請設定第一聲響鈴為“關閉”（第 26 頁）。</li></ul>
沒有播出來電者的電話號碼。	<ul style="list-style-type: none"><li>● 子機響鈴音量關閉。請進行調整（第 15 頁、26）。</li><li>● 已關閉來電報號功能。請將其開啟（第 26 頁）。</li></ul>

問題	原因/解決方法
接到外線來電時，電話簿中儲存的姓名未完整顯示。	<ul style="list-style-type: none"><li>● 編輯電話簿項目，使姓名不超過 1 行的長度（第 22 頁）。</li></ul>

#### 液體損壞

問題	原因/解決方法
液體或其他形式的水分進入子機/主機。	<ul style="list-style-type: none"><li>● 拔下主機的交流電源變壓器與電話線。將子機的電池拆下，風乾至少 3 天。等子機/主機完全乾燥後，重新連接交流電源變壓器與電話線。裝入電池，使用前充足電。如果無法正常使用電話機，請洽詢經授權的服務中心。</li></ul>

#### 小心：

- 請勿使用微波爐加速烘乾過程，以免導致永久損壞。

## 索引

### 英數字及字母

PIN 碼: 34

### 三畫

子機

取消登記: 34

登記: 34

名稱: 33

### 四畫

日期與時間: 13

勿擾模式: 30

內線對講: 17

### 五畫

主機

取消: 34

選擇: 34

### 六畫

字元輸入: 37

自動接聽: 15, 27

自動內線通話: 17

### 七畫

快速撥號: 23

均衡器: 16

低電量警告: 14

### 八畫

直接指令代碼: 25

免提聽筒: 15

來電安全選項: 33

來電者清單: 36

來電者清單編輯: 36

來電報號: 36

來電顯示服務: 36

### 九畫

按鍵音: 27

音量

響鈴 (子機): 15, 26

揚聲器: 15

聽筒: 15

限制撥號: 33

降低噪音: 16

重撥: 15

省電模式: 13

封鎖騷擾電話: 20

保留: 15

### 十畫

時間調整: 26

### 十一畫

接聽來電: 15

第一聲響鈴: 26

通話共享: 16

通話隱密模式: 28

連鎖撥號: 23

### 十二畫

開啟/關閉電源: 13

### 十三畫

電源失效 (使用後備電源操作): 18

電池: 9

電話候接: 16

電話候接來電顯示: 16

電話簿: 22

會議通話: 17

### 十四畫

疑難排解: 40

語音信箱: 37

### 十五畫

暫時音頻撥號: 16

暫停: 15

撥打電話: 15

撥號模式: 14

鬧鈴: 30

增益器: 35

### 十六畫

錯誤訊息: 39

靜音: 15

### 十七畫

嬰兒監視器: 31

鍵盤鎖定: 17

瞬切: 15

### 十八畫

擴充主機: 34

轉接電話: 17

### 十九畫

類別: 22

### 二十畫

響鈴音: 26

### 二十三畫

顯示幕

語言: 13

對比度: 27

記錄

---

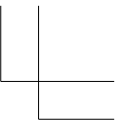
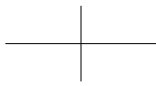
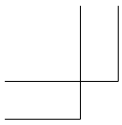

記錄

---

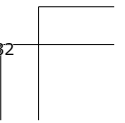
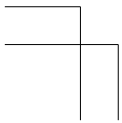
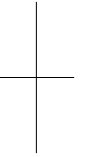
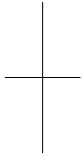

日後參考使用

建議您妥善保存保養卡，並記錄以下資訊，以便保用期內維修使用。

序號	購買日期
(請見主機底部)	
經銷商名稱與地址	
請將購貨收據貼在這裡。	
熱線電話號碼：2313 0666	

香港及澳門獨家代理：

信興科技有限公司

香港九龍尖沙咀東部，麼地道 67 號，半島中心 B 座 9 樓

電話：2313 0888

查詢熱線：2313 0666

傳真：2368 8068

電郵地址：shtec@panasonic.oa.hk

**Panasonic Corporation**

1006, Oaza Kadoma, Kadoma-shi, Osaka 571-8501, Japan

<http://www.panasonic.com>

© Panasonic Corporation 2019



\*PNQX8889ZA\*

**PNQX8889ZA** PP0819BQ0